



GE and GE Profile™ Dishwashers

Safety Instructions..... 2-5

Operating Instructions

Care and Cleaning 15
Control Panel and Settings..... 6-9
Loading Place Settings 14
Loading the Dishwasher Racks 13
Unicouple.....10
Using the Dishwasher 11, 12

Troubleshooting Tips..... 16-18

Consumer Support

Consumer Support..... 24
Warranty 23

Owner's Manual

Tall Tub
Dishwashers

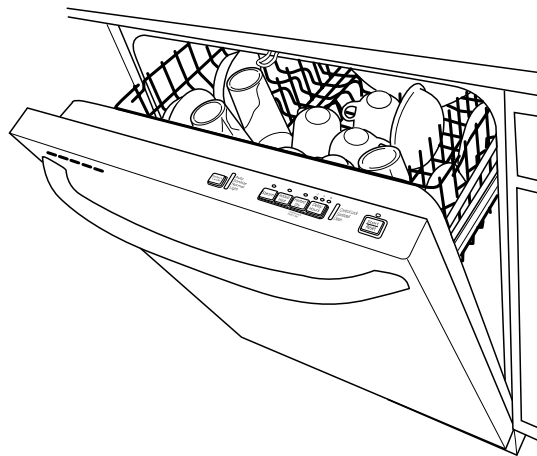

TOP CONTROL MODELS

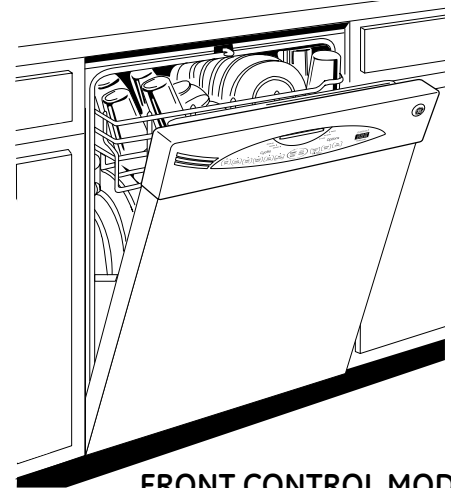

FRONT CONTROL MODELS

Write the model and serial numbers here:

Model # _____

Serial # _____

You can find them on the tub wall just inside the door.

IMPORTANT SAFETY INFORMATION

READ ALL INSTRUCTIONS BEFORE USING —

SAVE THESE INSTRUCTIONS

WARNING!

For your safety, the information in this manual must be followed to minimize the risk of fire, explosion, electric shock, and to prevent property damage, personal injury, or death.

¡ADVERTENCIA!

Para su seguridad, siga las instrucciones de este manual a fin de minimizar riesgos de incendio, explosión, descargas eléctricas, y para evitar daños en su propiedad, lesiones personales o la muerte.



WARNING! WATER HEATER SAFETY

Under certain conditions, hydrogen gas may be produced in a water heater that has not been used for two or more weeks. **HYDROGEN GAS IS EXPLOSIVE.**

If the hot water has not been used for two or more weeks, prevent the possibility of damage or injury by turning on all hot water faucets and allow them to run for several minutes. Do this before using any electrical appliance connected to the hot water system. This simple procedure will allow any built-up hydrogen gas to escape. Since the gas is flammable, do not smoke, use an open flame, or use the appliance during this process.



¡ADVERTENCIA! SEGURIDAD DEL CALENTADOR DE AGUA

Bajo ciertas condiciones, se podrá producir gas de hidrógeno en un calentador de agua que no fue usado por dos semanas o más. **EL GAS DE HIDRÓGENO ES EXPLOSIVO.**

Si el agua caliente no se usó por dos semanas o más, evite la posibilidad de que ocurran daños o lesiones abriendo todos los grifos de agua caliente y dejando que corra agua por varios minutos. Haga esto antes de usar cualquier artefacto eléctrico conectado al sistema de agua caliente. Este procedimiento simple permitirá la salida de cualquier acumulación de gas de hidrógeno. Debido a que el gas es inflamable, no fume, no use una llama abierta ni use el electrodoméstico durante este proceso.



PROPER INSTALLATION AND MAINTENANCE

This dishwasher must be properly installed and located in accordance with the Installation Instructions before it is used. If you did not receive an Installation Instructions sheet with your dishwasher, you can receive one by visiting our Website at GEAppliances.com. In Canada, visit www.GEAppliances.ca.

- Connect the dishwasher/appliance to a grounded metal, permanent wiring system; or run an equipment-grounding conductor with the circuit conductors and connect to the equipment-grounding terminal or lead of the appliance.
 - Improper connection of the equipment-grounding conductor can result in a risk of electric shock. Check with a qualified electrician or service representative if you are in doubt whether the appliance is properly grounded.
 - Dispose of discarded appliances and shipping or packing material properly.
 - Do not attempt to repair or replace any part of your dishwasher unless it is specifically recommended in this manual. All other servicing should be referred to a qualified technician.
 - To minimize the possibility of electric shock, disconnect this appliance from the power supply before attempting any maintenance.
- NOTE:** Turning the dishwasher off does not disconnect the appliance from the power supply. We recommend having a qualified technician service your appliance.

IMPORTANT SAFETY INFORMATION

READ ALL INSTRUCTIONS BEFORE USING —

SAVE THESE INSTRUCTIONS



⚠ CAUTION: To prevent minor injury and property damage

- Contents washed in **SANI WASH/SANITIZE** mode, if available, may be hot to the touch. Use care before handling.
- Using a detergent that is not specifically designed for dishwashers will cause the dishwasher to fill with suds.
- If your dishwasher is connected to a wall switch, ensure that the switch is on prior to use.
- On dishwashers with electronic controls, if you choose to turn the wall switch off between wash cycles, allow 5-10 seconds after turning the switch on before touching START/RESET to allow the control to initialize.



- Non-Dishware Items: Do not wash items such as electronic air cleaner filters, furnace filters and paint brushes in your dishwasher. Damage to the dishwasher and discoloration or staining of the dishwasher may result.
- Close supervision is necessary if this appliance is used by or near children.
- Load light, plastic items so they do not become dislodged and drop to the bottom of the dishwasher—they might come into contact with the heating element and be damaged.

⚠ PRECAUCIÓN: A fin de evitar lesiones menores y daños sobre la propiedad

- Los contenidos lavados en el modo **SANI WASH/SANITIZE (Lavado Desinfectante/ Desinfección)**, si este producto está disponible, podrán estar calientes al tacto. Tenga cuidado antes de tomar los mismos con las manos.
- El uso de un detergente que no esté diseñado específicamente para lavavajillas hará que este último se llene de agua con jabón.
- Si el lavavajillas está conectado a un tomacorriente, asegúrese de que el interruptor esté encendido antes del uso.
- Si el lavavajillas tiene controles electrónicos, en caso de decidir apagar el interruptor entre ciclos



- de lavado, espere entre 5 y 10 segundos luego de encender el interruptor antes de presionar START/RESET (Iniciar/ Reiniciar) para permitir que el control se inicie..
- Ítems que no sean Utensilios: No lave artículos tales como filtros electrónicos de limpieza con aire, filtros de horno y brochas de pintura en su lavavajillas. Se podrán producir daños, descoloración o manchas sobre el lavavajillas.
- Se deberá estar especialmente atento si el electrodoméstico es usado por niños o si se encuentra cerca de los mismos.
- Cargue artículos de plástico livianos, de modo que no sean desplazados ni caigan al fondo del lavavajillas – es posible que entren en contacto con el elemento calentador y sean dañados.

ELECTRICAL REQUIREMENTS

- This appliance must be supplied with 120V, 60 Hz, and connected to an individual, properly grounded branch circuit, protected by a 15 or 20 amp circuit breaker or time-delay fuse.
- If the electric supply provided does not meet the above

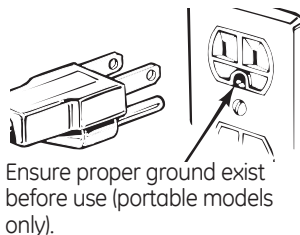

Ensure proper ground exist before use (portable models only).

- specifications, it is recommended that a licensed electrician install an approved outlet.
- Your dishwasher circuit should not be used for any other appliance while the dishwasher is in operation as the dishwasher requires the full capacity of the circuit.
- If the wall receptacle you plug the dishwasher's power cord into is controlled by a switch, turn on the switch.

IMPORTANT SAFETY INFORMATION READ ALL INSTRUCTIONS BEFORE USING — SAVE THESE INSTRUCTIONS

⚠ WARNING! RISK OF CHILD ENTRAPMENT *PROPER DISPOSAL OF THE DISHWASHER*

Junked or abandoned dishwashers are dangerous...even if they will sit for “just a few days.” If you are getting rid of your old dishwasher, please follow the instructions below to help prevent accidents.

Before You Throw Away Your Old Dishwasher:

- Take off the door of the washing compartment or remove the door latch keeper (as shown).

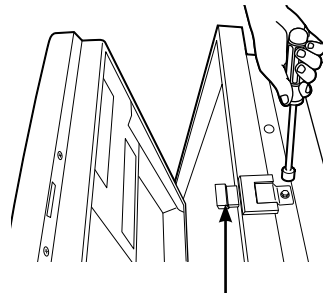

Front control latch keeper

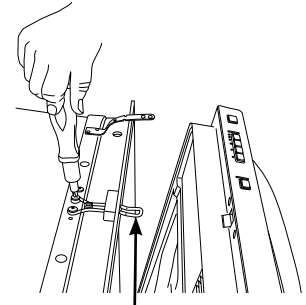

Top control latch keeper

⚠ ¡ADVERTENCIA! RIESGO DE QUE UN NIÑO QUEDE ATRAPADO

FORMA ADECUADA DE DESCARTAR EL LAVAVAJILLAS

Los lavavajillas antiguos o abandonados son peligrosos... incluso aunque se conserven por “sólo unos pocos días”. Si se deshará de su antiguo refrigerador, siga las siguientes instrucciones a fin de evitar accidentes.

Antes de Descartar su Antiguo Lavavajillas:

- Retire la puerta del compartimiento de lavado o retire la traba de la puerta (como se muestra).

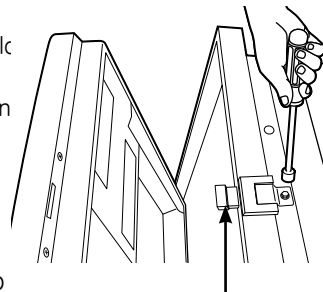

Control frontal de la traba de seguridad

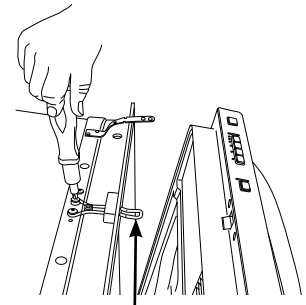

Control superior de la traba de seguridad

IMPORTANT SAFETY INFORMATION READ ALL INSTRUCTIONS BEFORE USING — SAVE THESE INSTRUCTIONS

GEAppliances.com



⚠ WARNING! *When using your dishwasher, follow basic precautions, including the following:*

- Use this appliance only for its intended purpose as described in this Owner's Manual.
- Use only powder, **Cascade® Complete Action Packs**, liquid detergents or rinse agents recommended for use in a dishwasher and keep them out of the reach of children. **Cascade®** and **Cascade® Complete Automatic Dishwashing Detergents**, and **Cascade Crystal Clear®** rinse agents have been approved for use in all GE dishwashers.
- Locate sharp items so that they are not likely to damage the door seal.
- Load sharp knives with the handles up to reduce the risk of cut-type injuries.
- Do not wash plastic items unless marked dishwasher safe or the equivalent. For plastic items not so marked, check the manufacturer's recommendations.
- Do not touch the heating element during or immediately after use.
- Do not operate your dishwasher unless all enclosure panels are properly in place.
- Do not tamper with controls.
- Do not abuse, sit on or stand on the door or dish rack of the dishwasher.
- Do not allow children to play around the dishwasher when opening or closing the door due to the possibility of small fingers being pinched in the door.
- Do not discard a dishwasher without first removing the door of the washing compartment or the latch keeper.
- Do not store or use combustible materials, gasoline or other flammable vapors and liquids in the vicinity of this or any other appliance.
- Do not allow children to play with, on or inside this or any discarded appliance.

⚠ ¡ADVERTENCIA! *Al usar su lavavajillas, siga las precauciones básicas, incluyendo lo siguiente:*

- Use este electrodoméstico sólo para su propósito original, como se describe en el Manual del Propietario.
- Use sólo polvo, **Paquetes de Acción Completa de Cascade®**, detergentes líquidos o agentes de enjuague recomendados para uso en un lavavajillas, y mantenga los mismos fuera del alcance de los niños. Los Detergentes para Lavado en Lavavajillas Automáticos **Cascade®** y **Cascade® Complete**, y los agentes de enjuague de **Cascade Crystal Clear®** fueron aprobados por su uso en todos los lavavajillas de GE.
- Ubique artículos puntiagudos de modo que no haya posibilidades de daños sobre el sellador de la puerta.
- Ubique artículos puntiagudos de modo que no haya posibilidades de daños sobre el sellador de la puerta.
- No lave artículos de plástico, a menos que figure que son seguros para uso en lavavajillas o una indicación equivalente. Si se trata de artículos de plástico que no cuentan con dicha indicación, consulte las recomendaciones del fabricante.
- No toque el elemento de calefacción durante o inmediatamente después del uso.
- No toque el elemento de calefacción durante o inmediatamente después del uso.
- No abuse, no se siente ni se pare sobre la puerta o la bandeja del plato del lavavajillas.
- No permita que los niños jueguen alrededor del lavavajillas al abrir o cerrar la puerta, debido a la posibilidad de que sus dedos pequeños sean presionados contra la puerta.
- No permita que los niños jueguen alrededor del lavavajillas al abrir o cerrar la puerta, debido a la posibilidad de que sus dedos pequeños sean presionados contra la puerta.
- No guarde ni use materiales combustibles, gasolina u otros vapores inflamables y líquidos cerca de éste ni de otros electrodomésticos.
- No guarde ni use materiales combustibles, gasolina u otros vapores inflamables y líquidos cerca de éste ni de otros electrodomésticos.



READ AND FOLLOW THIS SAFETY INFORMATION CAREFULLY.
SAVE THESE INSTRUCTIONS

About the dishwasher control panel.

Front Control Models Only. For top control models see Top Control Models Only section.

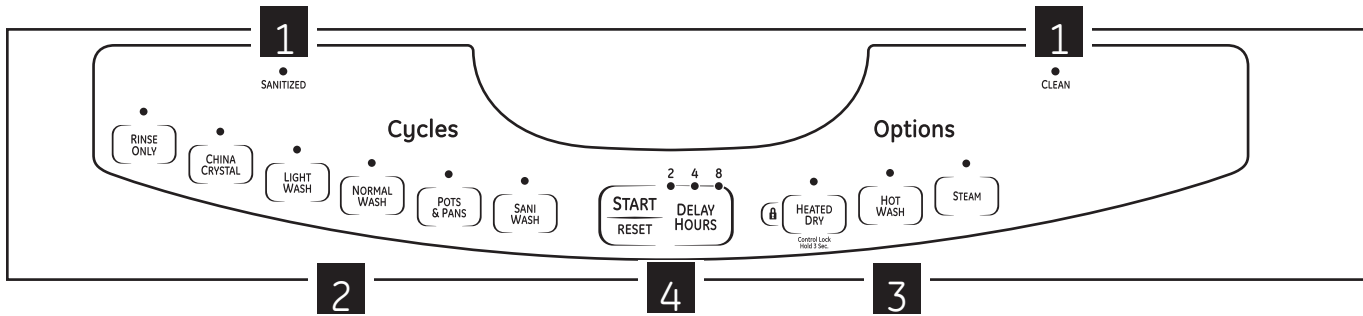

Front Control Settings

1 Status Indicator Lights

The Status display tells you what's happening while the dishwasher is in operation and may flash, indicating a malfunction. The lights will come **ON** indicating the sequence of operation the dishwasher is in.

CLEAN Displayed when a wash cycle is complete. The light stays **ON** as a reminder that the dishes are clean. Opening the door or pressing any key while the door is closed and latched will turn off the light.

SANITIZED Displayed at the end of the cycle when **SANI WASH** has been selected and the dishwasher has met the requirements for sanitization. See **SANI WASH**, below, for complete cycle description. Opening the door or pressing any key while the door is closed and latched will turn off the light.

2 Cycles

The light above the selected pad will be **ON** to indicate which cycle has been selected.

SANI WASH (on some models) 7.5-8.8 gal., 50-135 min.
This cycle raises the water temperature in the final rinse to sanitize your dishware. The cycle length will vary depending on the temperature of your inlet water.
NOTE: The **SANI WASH** cycle is monitored for sanitization requirements. If the cycle is interrupted during or after the main wash portion or if the incoming water temperature is so low that adequate water heating cannot be achieved, the sanitizing conditions may not be met. In these cases, the Sanitized light will not illuminate at the end of the cycle.
NOTE: NSF certified residential dishwashers are not intended for licensed food establishments.

POTS & PANS or **HEAVY WASH** (on some models) 8.8 gal., 88 min.
This cycle is meant for heavily soiled dishes or cookware with dried-on or baked-on soils. Everyday dishes are safe to be used in this cycle.

NORMAL WASH 3.3 gal., 54 min..
This cycle is meant for normal every day soil levels and is designed to conserve both water and energy. **NOTE:** **NORMAL WASH** was used to rate the energy efficiency of this dishwasher.

LIGHT WASH (on some models) 7.6 gal., 46 min.
This cycle is for light to medium soiled dishes.

CHINA CRYSTAL (on some models) 6.3 gal., 41 min.
This cycle is for lightly soiled china and crystal.

RINSE ONLY (on some models) 1.2 gal., 7 min.
For rinsing partial loads that will be washed later. Do not use detergent with this cycle.

NOTE: Only the **SANI WASH** cycle has been designed to meet the requirements of Section 6, NSF 184 for soil removal and sanitization efficacy.

3 Options

The light above the selected pad will be **ON** to indicate which **OPTION** has been selected.

STEAM (Prewash) Use this option to improve wash performance with heavy or dried-on soils. This option is available (on some models) with all cycles except **RINSE ONLY**.

HOT WASH/ HI-TEMP WASH/ ADDED HEAT Use this option to improve wash and dry performance with heavy or dried-on soils. This option must be selected prior to starting the cycle. It cannot be selected with **RINSE ONLY** or **CHINA/CRYSTAL** cycle. (on some models)

HOT START Use this option to improve wash and dry performance where inlet water temperature is low. (on some models)

HEATED DRY Shuts off the drying heat option. Dishes air dry without using energy. *Light OFF* For faster air dry you can prop the door open after the **CLEAN** light illuminates.

HEATED DRY Turns the heater on for fast drying. This will extend the total run time between 34 and 45 minutes depending on the cycle selected. *Light ON* **NOTE:** Cannot be selected with **RINSE ONLY**

CONTROL LOCK  You can lock the controls to prevent selections from being made. You can also lock the controls after you have started a cycle to prevent uninterrupted cycle changes. (on some models) For example, children cannot accidentally start the dishwasher by touching pads with this option selected. **To LOCK the dishwasher control**, touch and hold the **HEATED DRY** pad for 3 seconds. The light to the left of the **HEATED DRY** pad will turn on. **To UNLOCK the dishwasher control**, touch and hold the **HEATED DRY** pad for 3 seconds. The **LOCK** light will turn off.

4 DELAY HOURS You can delay the start of a wash cycle for **2, 4 or 8** hours (delay time options may vary by model) Touch the **DELAY HOURS** pad to choose the number of hours you want to delay the start of the cycle; then touch **START/RESET** one time. A single beep will confirm **DELAY HOURS** has been set. The dishwasher will count down and start automatically at the correct time. Touching **START/RESET** a second time will cancel **DELAY HOURS** and turn off the dishwasher. **NOTE:** While **DELAY HOURS** is active (after the **START/RESET** pad has been pressed), the dishwasher will update the remaining count down time on the control panel before the dishwasher starts the cycle. For example, if **DELAY HOURS 8** is selected, the delay hour indicator will move from **8** to **4** to **2** to off as delay time elapses.

START Close and latch the dishwasher door and select the cycle and desired options. Touch the **START/RESET** pad one time to begin the cycle. Water begins to fill the dishwasher, and approximately 60 seconds later the wash action begins. **NOTE:** The dishwasher remembers your last cycle so you don't have to reprogram each time. When the dishwasher door is closed and latched, the control panel lights will display the last settings selected. If you don't want to change any of the settings, simply touch the **START/RESET** pad once to begin the cycle. If the door is closed, the indicator lights will turn off if a pad is not pressed within two minutes. To activate the display, open and close the door or touch any pad. If a power failure occurs, **NORMAL WASH** and **HEATED DRY** will automatically be programmed.

RESET To change cycles after washing starts, press the **START/RESET** pad. This will cancel the currently running cycle, and begin pump-out. During this time, the LEDs of the currently selected cycle will flash. Once the pump-out is complete, the dishwasher will turn off. Press the **START/RESET** pad when the dishwasher is running to cancel the cycle. The dishwasher will pump out and turn off at the end of pump-out. The LEDs of the currently selected cycle will flash during pump-out. You can select cycles and options during pump-out. If you press **START/RESET** during the pump-out period, the pump-out will stop and a new cycle will begin.

About the dishwasher control panel.

Top Control Models Only.

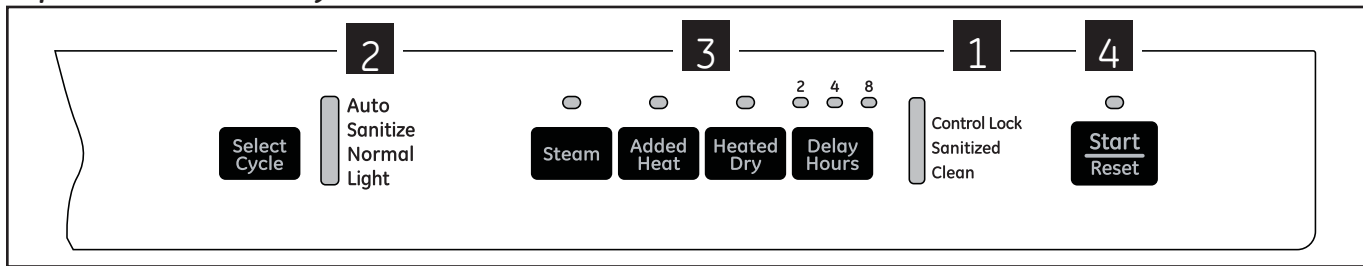

Top Control Settings

1 **Status Indicator Lights**
The Status display tells you what's happening while the dishwasher is in operation and may flash, indicating a malfunction. The lights will come **ON** indicating the sequence of operation the dishwasher is in.

CONTROL LOCK Displayed when control is locked.
(on some models)

SANITIZED Displayed at the end of the cycle when **SANITIZE** has been selected and the dishwasher has met the requirements for sanitization. See **SANITIZE**, below, for complete cycle description. Opening the door or pressing any key while the door is closed and latched will turn off the light.

CLEAN Displayed when a wash cycle is complete. The light stays **ON** as a reminder that the dishes are clean. Opening the door or pressing any key while the door is closed and latched will turn off the light.

CYCLE STATUS INDICATOR The cycle status indicator light is located on the right side of the dishwasher, above the handle. This light comes on as amber while the selected cycle is running. The light turns to green when the selected cycle is complete. The light stays **ON** as green as a reminder that the dishes are clean until the door is opened or until another cycle is selected.

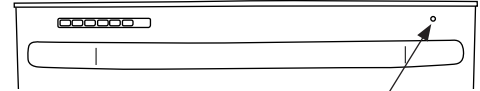

Cycle Status Indicator Light

2 **Cycles**
Press the Select Cycle keypad for the desired wash cycle.

NOTE: All cycle times and water usage information contained in the following section are approximate values only. Actual results will depend on several factors, including but not limited to, inlet temperature, household water pressure and dirtiness of the wash water. This dishwasher is equipped with a dirt and temperature sensor.

The light next to the Select Cycle pad will be **ON** to indicate which WASH CYCLE has been selected.

AUTO 5.0 gal., 67 min.
This cycle is meant for light to heavily soiled dishes.

SANITIZE 7.5-8.8 gal., 50-135 min.
This cycle raises the water temperature in the final rinse to sanitize your dishware. The cycle length will vary depending on the temperature of your inlet water.
NOTE: The **SANITIZE** cycle is monitored for sanitization requirements. If the cycle is interrupted during or after the final rinse portion or if the incoming water temperature is so low that adequate water heating cannot be achieved, the sanitizing conditions may not be met. In these cases, the Sanitized light will not illuminate at the end of the cycle.
NOTE: NSF certified residential dishwashers are not intended for licensed food establishments.

NORMAL 3.3 gal., 54 min.
This cycle is meant for normal every day soil levels and is designed to conserve both water and energy. **NOTE: NORMAL** was used to rate the energy efficiency of this dishwasher.

LIGHT 7.6 gal., 46 min.
This cycle is meant for light to medium soiled dishes.

NOTE: Only the **SANITIZE** cycle has been designed to meet the requirements of Section 6, NSF 184 for soil removal and sanitization efficacy.

3 Options

The light above the selected pad will be **ON** to indicate which **OPTION** has been selected.

DELAY HOURS You can delay the start of a wash cycle for **2, 4** or **8** hours (delay time options may vary by model). Touch the **DELAY HOURS** pad to choose the number of hours you want to delay the start of the cycle; then touch **START/RESET** one time. A single beep will confirm DELAY HOURS has been set. The dishwasher will count down and start automatically at the correct time. Touching **START/RESET** a second time will cancel **DELAY HOURS** and turn off the dishwasher.

NOTE: While **DELAY HOURS** is active (after the **START/RESET** pad has been pressed), the dishwasher will update the remaining count down time on the control panel before the dishwasher starts the cycle. For example, if **DELAY HOURS 8** is selected, the delay hour indicator will move from **8** to **4** to **2** to off as delay time elapses.

HEATED DRY Shuts off the drying heat option. Dishes air dry without using energy.
Light OFF For faster air dry you can prop the door open after the **CLEAN** light illuminates.

HEATED DRY Turns the heater on for fast drying. This will extend the total run time between 34 and 45 minutes depending on the cycle selected.
Light ON

ADDED HEAT When selected, the cycle will run with heating element on longer and may increase cycle times to improve both wash and dry performance.

STEAM (Prewash) For use with heavily soiled and/or dried-on, baked-on soils. This option **MUST** be selected **PRIOR** to starting the cycle. The **STEAM** option adds 30 minutes to the cycle time.

CONTROL LOCK You can lock the controls to prevent selections from being made. You can also lock the controls after you have started a cycle to prevent uninterrupted cycle changes.
(on some models) For example, children cannot accidentally start the dishwasher by touching pads with this option selected.
To LOCK the dishwasher control, touch and hold the **HEATED DRY** pad for 3 seconds. The control lock light will turn on. **To UNLOCK the dishwasher control**, touch and hold the **HEATED DRY** pad for 3 seconds. The control lock light will turn off.

4 START

Door can be open to start the cycle and select desired options. Press the **START/RESET** pad one time to begin the cycle. Close the door to start the cycle or begin the **DELAY HOURS** countdown. Approximately 60 seconds later the wash action begins.

NOTE: The dishwasher remembers your last cycle. You don't have to reprogram each time. Press the **START/RESET** pad to ready the dishwasher and close the door to begin. If the door is open, the illuminated lights will turn off if a pad is not pressed within two minutes. To activate the display, close and open the door or touch any pad.

On some models, if a power failure occurs, **AUTO** and **HEATED DRY** will automatically be programmed. For all other models, if a power failure occurs, **NORMAL** and **HEATED DRY** will automatically be programmed.

RESET To change cycles after washing starts, press the **START/RESET** pad. This will cancel the currently running cycle, and begin pump-out. Once the pump-out is complete, the dishwasher will turn off.

Press the **START/RESET** pad when the dishwasher is running to cancel the cycle. The dishwasher will pump out and turn off at the end of pump-out. You can select cycles and options during pump-out. If you press **START/RESET** during the pump-out period, the pump-out will stop and a new cycle will begin.

About the unicouple (portable models only).

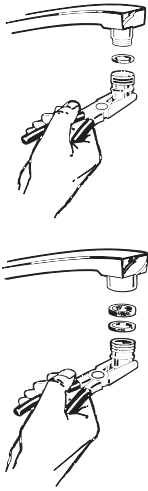

Before Operating the Dishwasher the First Time

Attach the faucet adapter. The special faucet adapter supplied with your dishwasher must be assembled to the sink faucet before you can use your dishwasher.

The faucet adapter is designed to fit standard spouts having internal or external threads. You will find the adapter and two washers in the faucet adapter packet in your dishwasher.

To install faucet adapter, first remove the old aerator or trim ring on your faucet spout.

If faucet has external threads: Insert the thinner of the two washers into the faucet adapter and attach it to the faucet spout. Tighten with pliers.

If faucet has internal threads: Insert both of the washers into the faucet adapter and attach it to the faucet spout.

Tighten with pliers.

If the faucet adapter threads do not match your faucet spout, your local hardware or plumbing supply store normally has additional fittings to adapt your faucet spout to the special faucet adapter.

NOTE: A sink spray attachment hose can burst if it is installed on the same sink with your dishwasher. We suggest that you disconnect the sink spray attachment if your sink has one and plug the hole.

How to Connect the Unicouple

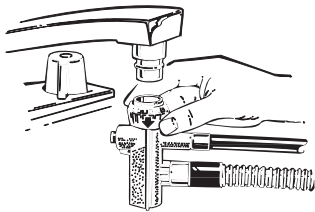

- 1 Run the hot water faucet to purge cold water from the hot water line. The hot water must be between 120°F and 150°F for best wash performance.
- 2 Pull Unicouple and its hoses completely out from storage compartment located at rear of dishwasher.
- 3 Attach the Unicouple connector to the faucet adapter by depressing the collar at the top of the connector. When Unicouple is all the way up onto the adapter, release the collar. It will then snap into position to lock the Unicouple in place.

The Unicouple's small hose carries water from the faucet to the dishwasher. Its large hose carries drain water to the sink. Be sure Unicouple is pointing toward the sink bowl drain opening and the sink drain is open for water that will drain from your dishwasher.

If your dishwasher drains into a disposer, operate the disposer until it is completely empty before starting the dishwasher.

- 4 Turn hot water fully on before starting the dishwasher.
- 5 Plug the dishwasher power cord into the outlet.

Pressure release button

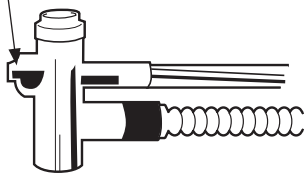

How to Disconnect the Dishwasher

- 1 Unplug the dishwasher.
- 2 Push the cord back into its storage location.
- 3 Turn off the hot water.
- 4 Release the water pressure by depressing the pressure release button.
- 5 Release the Unicouple from the faucet by depressing the collar at the top of the Unicouple connector.
- 6 Drain excess water from the unicouple hoses (see below). Push the hoses back into their storage location.

CAUTION To protect yourself and the room from severe splashing, relieve water pressure prior to disconnecting the unicouple.

PRECAUCIÓN A fin de protegerse usted y la habitación de salpicaduras severas, alivie la presión del agua antes de desconectar la manguera de alimentación.

How to Drain Excess Water from Unicouple Hoses

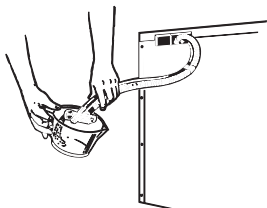

If the sink is 34" or higher from the floor, the excess water in Unicouple hoses cannot be drained directly into the sink. It will be necessary to drain excess water from hoses into a bowl or suitable container that is held outside and lower than the sink.



Check the Water Temperature

The entering water should be at least 120°F (49°C) and not more than 150°F (66°C) for effective cleaning and to prevent dish damage. Check the water temperature with a candy or meat thermometer. Turn on the hot water faucet

nearest the dishwasher, place the thermometer in a glass and let the water run continuously into the glass until the temperature stops rising.



Use a Rinse Agent such as Cascade Crystal Clear®

Rinse agents such as **Cascade Crystal Clear®** remove spots and prevent new film buildup on your dishes, glasses, flatware, cookware and plastic.

Filling the Dispenser

The rinse agent dispenser holds 3.5 oz. (103.5 ml) of rinse agent. Under normal conditions, this will last approximately one month. Try to keep it full, but do not overfill.

- 1 Make sure the dishwasher door is fully open.
- 2 Turn the dispenser cap to the left and lift it out.
- 3 Add rinse agent until the indicator window looks full.
- 4 Clean up any spilled rinse agent with a damp cloth.
- 5 Replace the dispenser cap.

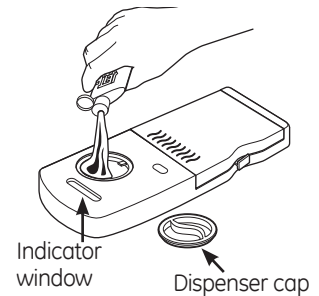

Rinse Aid Setting

The amount of rinse agent released into the final wash can be adjusted. The factory setting is at the midpoint. If there are rings of calcium (hard water) spots on dishes, try a higher setting. If you see foam in the dishwasher, move the indicator to a lower setting.

To adjust the setting

Remove the dispenser cap; then turn the adjuster counterclockwise to increase the amount of rinse agent, clockwise to reduce the amount of rinse agent.

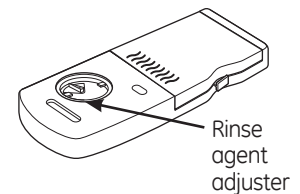

Dish Preparation Prior to Loading

- No pre-rinsing of normal food soil is required.
- Scrape off hard soils, including bones, toothpicks, skins and seeds.
- Remove large quantities of any remaining food.
- Remove leafy vegetables, meat trimmings and excessive amounts of grease or oil.
- Remove acidic food soils that can discolor stainless steel.

Using the dishwasher.



Detergent Dispenser

The detergent dispenser is on the upper left hand side of the dishwasher door. It has two compartments. Use the main wash compartment for all loads. Use the pre-wash compartment only when your water is extremely hard or when you have a heavy soiled load.

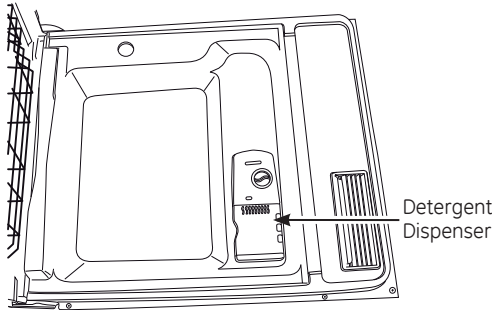

You may use tablet, powder, liquid or gel automatic dishwasher detergent. Make sure you use only detergents specifically labeled for use in automatic dishwashers. Never use liquid hand dish detergent in an automatic dishwasher. Sudsing and poor wash performance will result with the use of improper detergents.

Detergents should be stored in a dry location and in their original container to prevent loss of effectiveness. Place detergent in the cup just prior to starting the dishwasher and then close and latch the cover. The cover will open during the wash cycle.

Filling the Detergent Dispenser

GE recommends using detergent in tablet or packet form. Independent testing has shown this form of detergent is very effective in the dishwasher. **Cascade® Complete 2 in 1 Action Packs** are an example of this type of detergent. Simply put a tablet or packet into the main wash compartment and then close and latch the detergent cup cover. Please notice that the tablet or packet must be placed in the main wash compartment of the detergent cup. If the tablet or packet is tossed in the bottom of the dishwasher, the detergent will be flushed down the drain in a very short period of time and will thus be wasted. Wash performance will be very poor as a result.

If you choose to use detergent in powder, liquid or gel form, the amount of detergent you use will be determined by the hardness of your water, the temperature of your water, and the food soil load inside the dishwasher. Contact your water company to get information about the hardness of the water in your area. You may purchase a hard water test strip from GE. Call 1-800-626-2002 and ask for part number **WD01X10295**.

Number of Grains	Detergent Cups to Fill
Less than 4	Fill cup to soft line (1/3 full)
4 to 8	Fill cup to medium soft line (2/3 full)
8 to 12	Fill cup to medium hard line (completely full)
Greater than 12	Fill both main wash cup and pre wash cup

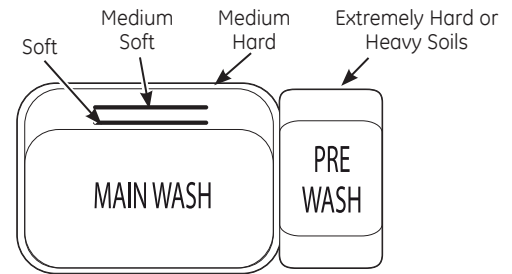

Using too much detergent with very soft and/or very hot water may cause a condition called etching on your glassware. Etching is a permanent cloudiness in your glassware. This condition is irreversible. However, using too little detergent will cause poor wash performance.

Use the table as a starting point and then adjust the amount of detergent you use. Use just enough to get good wash performance. Using just the right amount of detergent will provide great wash performance without wasting detergent or etching of glassware.

DO NOT USE HAND DISH DETERGENT

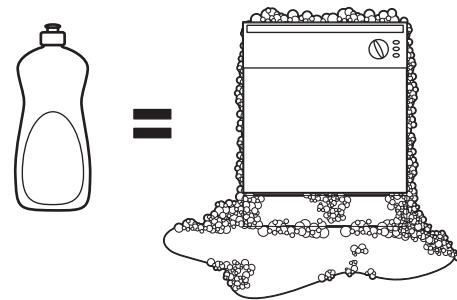

NOTE: Using a detergent that is not specifically designed for dishwashers will cause the dishwasher to fill with suds. During operation, these suds will spill out of the dishwasher vents, covering the kitchen floor and making the floor wet.

Because so many detergent containers look alike, store the dishwasher detergent in a separate space from all other cleaners. Show anyone who may use the dishwasher the correct detergent and where it is stored.

While there will be no lasting damage to the dishwasher, your dishes will not get clean using a dishwashing detergent that is not formulated to work with automatic dishwashers.

Loading the dishwasher racks.

For best dishwashing results, follow these loading guidelines. Features and appearance of racks and silverware baskets may vary from your model.

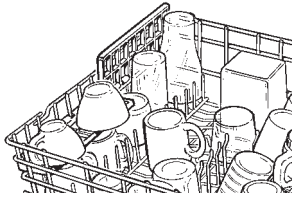

Upper Rack

Although the upper rack is primarily for glasses, cups and saucers, pots and pans can be placed in this rack for effective cleaning. Cups and glasses fit best along the sides. This is also a secure place for dishwasher-safe plastics.

Fold-down tines (on some models) provide flexibility for extra-large and hard-to-fit items.

Secure larger dishwasher-safe plastics over 2 tines when possible.

Make sure small plastic items are secure so they can't fall onto the heater.

Be sure that items do not protrude through the bottom of the rack and block rotation of the middle spray arm. This could result in poor wash performance for items in the upper rack.

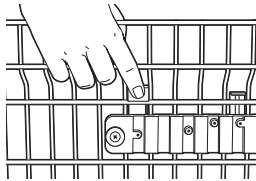

The upper rack is adjustable (on some models) to add flexibility in loading your dishwasher. To lower, push tabs in and lower rack. To raise, just pull up on rack until it snaps.

The utility shelf (on some models) may be placed in the up or down position to add flexibility. A wine glass holder (on some models) secures wine glasses for best washability. Because wine glasses come in various sizes, after loading, slowly push in the rack to make sure they will clear the top of the dishwasher.

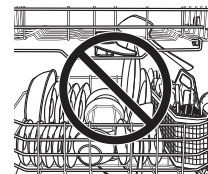

Check to make sure that no items will block rotation of the wash arms.

The upper rack is good for all kinds of odd-shaped utensils. Saucepans, mixing bowls and other items should be placed face down.

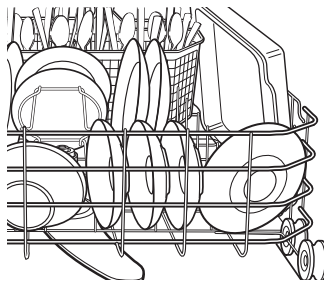
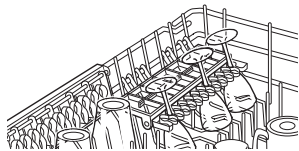

Lower Rack

The lower rack is best used for plates, saucers and cookware. Large items such as broiler pans and baking racks should go along the left-hand side. Load platters, pots and bowls along the sides, in corners or in the back. The soiled side of items should face the center of the rack. If necessary, oversized glasses and mugs can be placed in the lower rack to maximize loading flexibility.

Fold-down tines (on some models) provide flexibility for extra-large and hard-to-fit items. The tines may be left in the up position or folded down to customize the lower rack.

Also, be careful not to let a portion of an item such as a pot or dish handle extend through the bottom rack. This could block the wash arm and cause poor washing results.



Do not let any item extend through the bottom of the silverware basket. Items that extend through the rack could prevent the spray arm from turning and cause poor wash performance.

One-piece basket (on some models)

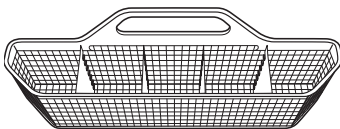

Silverware Basket

Put flatware in the removable basket with fork and knife handles up to protect your hands. Place spoons in the basket with handles down. Mix knives, forks and spoons so they don't nest together. Distribute evenly. Small plastic items, such as measuring spoons and lids from small containers should go in the bottom of the silverware basket with the silverware on top.

The accessory basket (on some models) can hold small items such as baby bottle nipples, plastic lids, or corn cob holders.

Square basket (on some models)

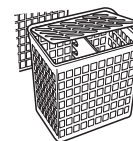
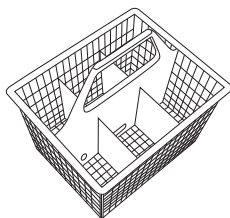

Accessory basket (on some models)

The lids of both end and middle baskets (on some models) can be closed to contain small items. Long items can be placed on the utility shelf in the upper rack.

Loading place settings...

Follow these guidelines for loading 10 place settings. Features and appearance of racks and silverware baskets may vary from your model. **NOTE:** Silverware should be individually loaded into the slots on the silverware basket lid.

Upper Rack—10 place settings (on some models)

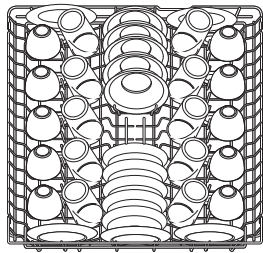

Front Control models with square basket

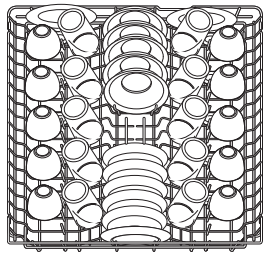

Long silverware basket models

Lower Rack—10 place settings (on some models)

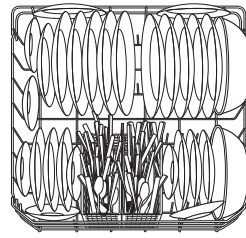

Front Control models with square basket

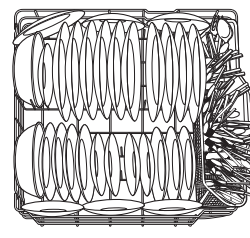

Long silverware basket models (12 tine fingers* by row)

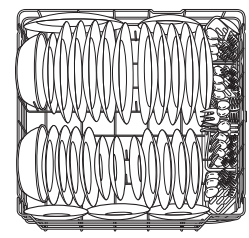

Long silverware basket models (13 tine fingers* by row)

*Tine finger: Vertical wire that separates and holds plates on the rack.

Follow these guidelines for loading 12 place settings. Features and appearance of racks and silverware baskets may vary from your model. **NOTE:** Silverware should be individually loaded into the slots on the silverware basket lid.

Upper Rack—12 place settings (on some models)

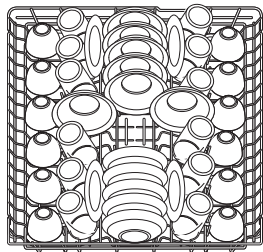

Front Control models with square basket

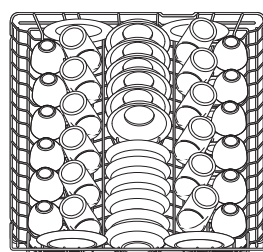

Long silverware basket models

Lower Rack—12 place settings (on some models)

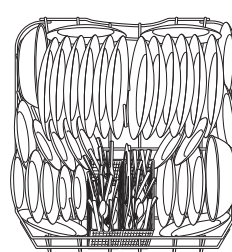

Front Control models with square basket

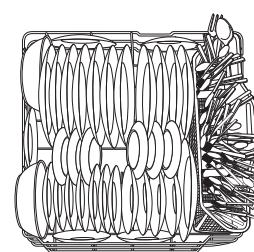

Long silverware basket models (12 tine fingers* by row)

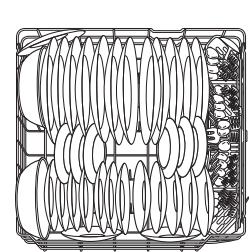

Long silverware basket models (13 tine fingers* by row)

*Tine finger: Vertical wire that separates and holds plates on the rack.

NOTE: Do not place plates smaller than 6" on the back of the lower rack, refer to figures shown above.

Optional accessory.

Non-wood countertop bracket kit—This is for installations which have non-wood countertops and includes side-mounting brackets and instructions for securing the dishwasher.

■ GPF65

This accessory is available at extra cost from GE. Call 800.626.2002 to order. Visa, MasterCard or Discover cards are accepted.

Specify accessory number when ordering.

Cleaning the Exterior Door Panel

Before cleaning the front panel, make sure you know what type of panel you have. Refer to the last two letters of your model number. You can locate your model number on the left-hand tub wall just inside the door. If your model number ends with BB, CC, WW, SA or BG, then you have a painted door panel. If your model number ends with SS, then you have a Stainless Steel Door panel. If your model number ends with CS, then you have a CleanSteel panel.

Follow the instructions below for cleaning the door panel for your specific model.

Painted Door Panel (model numbers ending in BB–black, CC–bisque, WW–white, SA–silver metallic or BG–graphite black)

Use a clean, soft, lightly dampened cloth, then dry thoroughly. You may also use a good appliance wax or polish.

Stainless Steel Door Panel (model numbers ending in SS)

The stainless steel panels can be cleaned with *Stainless Steel Magic* or a similar product using a clean, soft cloth. Do not use appliance wax, polish, bleach or products containing chlorine on Stainless Steel doors.

You can order *Stainless Steel Magic #WX10X15* through GE Parts by calling 800.626.2002.

CleanSteel Door Panel (model numbers ending in CS)

Use a clean, soft, lightly dampened cloth, then dry thoroughly. Do not use appliance wax, polish or any chemical agent on CleanSteel doors.

Do not wipe the dishwasher with a soiled dish cloth or wet towel. These may leave a residue. Do not use scouring pads or powdered cleaners because these products can scratch the finish.

Cleaning the Control Panel

To clean the control panel, use a lightly dampened cloth. Then dry thoroughly.

Protect Against Freezing

If your dishwasher is left in an unheated place during the winter, ask a service technician to:

1 Cut off electrical power to the dishwasher. Remove fuses or trip circuit breaker.

2 Turn off the water supply and disconnect the water inlet line from the water valve.

3 Drain water from the water inlet line and water valve. (Use a pan to catch the water.)

4 Reconnect the water inlet line to the water valve.

Does Your Dishwasher Have an Air Gap?

An air gap protects your dishwasher against water backing up into it if a drain clogs. The air gap is not a part of the dishwasher. It is not covered by your warranty. Not all plumbing codes require air gaps, so you may not have one.

The air gap is easy to clean.

1 Turn off the dishwasher and lift off the cover.

2 Remove the plastic cap and clean with a toothpick.

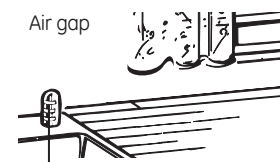

Check the air gap any time your dishwasher isn't draining well.

Before you call for service...



Troubleshooting Tips

Save time and money! Review the charts on the following pages, or visit GEAppliances.com.

In Canada visit www.GEAppliances.ca. You may not need to call for service.

Problem	Possible Causes	What To Do
START/RESET status indicator light flashing (Front control only)	You have pressed the START/RESET pad while the dishwasher is running. This will cancel the cycle. The light(s) will stop flashing after the dishwasher drains (about 75 seconds).	<ul style="list-style-type: none"> Press the START/RESET pad once to start the dishwasher. Press the START/RESET pad a second time when the dishwasher is running only if you wish to cancel the cycle.
	Power to the dishwasher was turned off while a cycle was running and power has just been restored to the dishwasher. The blinking lights indicate that the dishwasher is draining the potential water inside.	<ul style="list-style-type: none"> The light will stop flashing after the dishwasher drains. A new cycle will start automatically.
Dishwasher BEEPS once every minute	This is a reminder that your dishwasher door has been left open during operation. It will continue beeping until you close the door.	<ul style="list-style-type: none"> Close and latch the door after opening it mid-cycle.
Beeping at the end of the cycle	This is normal. The dishwasher will beep twice at the end of the cycle	<ul style="list-style-type: none"> To turn off the double beep indicator (or re-activate it if it was previously turned off), press the HEATED DRY pad 5 times within 3 seconds. A triple beep will sound to indicate the end-of-cycle beep option has been turned on or off.
Dishes and flatware not clean	Low inlet water temperature	<ul style="list-style-type: none"> Make sure inlet water temperature is correct (see page 11). Turn on the hot water faucet nearest the dishwasher, let run until the water temperature stops rising. Then start the dishwasher and turn off the faucet. This insures the entering water is hot. Select Hot Start if available.
	Water pressure is temporarily low	<ul style="list-style-type: none"> Turn on a faucet. Is water coming out more slowly than usual? If so, wait until pressure is normal before using your dishwasher.
	Air gap or disposer is clogged	<ul style="list-style-type: none"> Clean the air gap or flush the disposer.
	Improper rack loading	<ul style="list-style-type: none"> Make sure large dishware does not block the detergent dispenser or the wash arms. See the Loading the dishwasher racks section.
	No air gap or high drain loop	<ul style="list-style-type: none"> Verify that you have an air gap or a high drain loop. Refer to the Installation Instructions.
Spots and filming on glasses and flatware	Poor performing detergent	<ul style="list-style-type: none"> Use a highly rated detergent such as Cascade® Complete.
	Extremely hard water	<ul style="list-style-type: none"> Use rinse agents such as Cascade Crystal Clear® to remove spots and prevent new film buildup.
	Low inlet water temperature	<ul style="list-style-type: none"> Make sure water temperature is at least 120°F.
	Overloading or improper loading of the dishwasher	<ul style="list-style-type: none"> Load dishwasher as shown in the <i>Loading Place Settings</i> section.
	Old or damp powder detergent	<ul style="list-style-type: none"> Make sure detergent is fresh.
	Rinse agent dispenser empty	<ul style="list-style-type: none"> If water is extremely hard, a softener may be required.
Cloudiness on glassware	Too little or low performing detergent	<ul style="list-style-type: none"> Make sure you use the proper amount of highly rated detergent.
	Combination of soft water and too much detergent	<ul style="list-style-type: none"> This is called etching and is permanent. To prevent this from happening, use less detergent if you have soft water. Wash glassware in the shortest cycle that will get it clean.
	Low performing phosphate free detergent	<ul style="list-style-type: none"> See <i>White film on inside surface</i> page 17
	Water temperature entering the dishwasher exceeds 150°F (66°C)	<ul style="list-style-type: none"> This could be etching. Lower the water heater temperature.

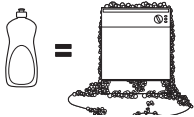
Problem	Possible Causes	What To Do
Suds in the tub	Correct detergent wasn't used 	<ul style="list-style-type: none"> Use only automatic dishwasher detergents to avoid sudsing. Cascade® Automatic Dishwashing Detergents have been approved for use in all GE dishwashers. To remove suds from the tub, open the dishwasher and let suds dissipate. Close and latch the dishwasher. Pump out water by touching the START/RESET pad once; then 30 seconds later, touch the START/RESET pad again. Repeat if necessary.
	Rinse agent was spilled	<ul style="list-style-type: none"> Always wipe up rinse agent spills immediately.
Detergent left in dispenser cups	Dishes are blocking the detergent cup	<ul style="list-style-type: none"> Reposition the dishes, so the water from the lower spray arm can flush the detergent cup. See the Loading the dishwasher section.
Black or gray marks on dishes	Aluminum utensils have rubbed against dishes	<ul style="list-style-type: none"> Remove marks with a mild, abrasive cleaner.
Dishes don't dry	Low inlet water temperature	<ul style="list-style-type: none"> Make sure inlet water temperature is at least 120°F. Select HEATED DRY. Use HOT START, HOT WASH or ADDED HEAT options. Select a higher cycle, such as SANI WASH/SANITIZE or POTS & PANS.
	Rinse agent dispenser is empty	<ul style="list-style-type: none"> Check the rinse agent dispenser and fill as required.
Control panel responded to inputs but dishwasher never filled with water	Door latch may not be properly seated	<ul style="list-style-type: none"> Make sure the door is firmly closed.
	Water valve may be turned off	<ul style="list-style-type: none"> Make sure water valve (usually located under the sink) is turned on.
Stained tub interior	Some tomato-based foods can cause reddish stains	<ul style="list-style-type: none"> Use of the RINSE ONLY cycle after adding the dish to the load can decrease the level of staining.
	Tea or coffee stains	<ul style="list-style-type: none"> Remove the stain by hand, using a solution of 1/2 cup bleach and 3 cups warm water.
<p>⚠ WARNING Before cleaning interior, wait at least 20 minutes after a cycle for the heating elements to cool down. Failure to do so can result in burns.</p> <p>⚠ ADVERTENCIA Antes de limpiar el interior, espere por lo menos 20 minutos después de un ciclo para que los elementos calentadores se enfríen. No hacerlo puede provocar quemaduras.</p>		
	An overall yellow or brown film can be caused by iron deposits in water	<ul style="list-style-type: none"> A special filter in the water supply line is the only way to correct this problem. Contact a water softener company.
	White film on inside surface—hard water minerals	<ul style="list-style-type: none"> GE recommends Cascade Crystal Clear® to help prevent hard water mineral deposits from forming. Run dishwasher with citric acid to remove mineral deposits. Citric acid (Part number: WD35X151) can be ordered through GE Parts. See back cover for ordering information.
Dishwasher won't run	Fuse is blown or circuit breaker is tripped	<ul style="list-style-type: none"> Replace fuse or reset circuit breaker. Remove any other appliances from the circuit.
	Power is turned off	<ul style="list-style-type: none"> In some installations, the power to the dishwasher is provided through a wall switch, often located next to the disposer switch. Make sure it is on.
	Control panel is locked	<ul style="list-style-type: none"> Unlock control panel. See page 7 or 9.
	Reboot your control	<ul style="list-style-type: none"> Turn off power to the dishwasher (circuit breaker or wall switch) for 30 seconds; then turn back on.

Before you call for service...

Problem	Possible Causes	What To Do
Control panel lights go off when you're setting controls	Time too long between touching of selected pads	<ul style="list-style-type: none"> Each pad must be touched within 30 seconds of the others. To relight, touch any pad again, or unlock and relatch door (front control) or open the door and unlock (top control).
Water standing in the bottom of the tub	This is normal	<ul style="list-style-type: none"> A small amount of clean water around the outlet on the tub bottom at the back of the tub keeps the water seal lubricated.
Water won't pump out of the tub	Drain is clogged	<ul style="list-style-type: none"> If you have an air gap, clean it. See page 14. If the dishwasher drains into a disposer, run disposer clear. Check to see if your kitchen sink is draining well. If not, you may need a plumber.
Steam	This is normal	<ul style="list-style-type: none"> Warm, moist air comes through the vent by the door latch during drying and when water is being pumped out. This is necessary for drying.
Sanitized light does not illuminate at the end of the cycle	The door was opened and the cycle was interrupted during final rinse	<ul style="list-style-type: none"> Do not interrupt the cycle by opening the door during the wash cycle.
	The incoming water temperature was too low	<ul style="list-style-type: none"> Raise the water heater temperature to between 120°F and 140°F.
Noise	Normal operating sounds Detergent cup opening Water entering dishwasher The motor stops and starts at various times during the cycle Drain pump sounds during pump out	<ul style="list-style-type: none"> These are all normal. No action is required.
	Rattling dishes when the spray arm rotates	<ul style="list-style-type: none"> Make sure dishes are properly loaded. See the <i>Loading the dishwasher racks</i> section.
A white film on glassware, dishware and the interior	This problem caused by phosphate-free dishwasher detergent	<ul style="list-style-type: none"> To remove the white film, run your dishes through a dishwasher cycle with citric acid. Use a WD35X151 citric acid kit found at the local supermarket or on line. Pour the citric acid in the detergent cup and close the cover. Place the filmed but otherwise clean glassware and dishwear in the dishwasher . Leave silverware and other metal items out of the dishwasher. Turn the dishwasher on and let it run through a complete cycle without detergent. The glassware, dishware, and dishwasher should come out film free. Alternatively, a vinegar rinse may be used. Pour 1 cup of vinegar into dishwasher just after the detergent cup opens and let the dishwasher complete its cycle. This may be repeated several times a year as needed <p>The use of a rinse agen as Cascade Crystal Clear may help minimize a repeat build up of film. Also, the use of a highly rated detergent such as Cascade® Complete Action Pads will help prevent film build-up.</p>

Notes.

Notes.

GE Dishwasher Warranty.



All warranty service provided by our Factory Service Centers, or an authorized Customer Care® technician. To schedule service, visit us on-line at GEAppliances.com, or call 800.GE.CARES (800.432.2737) in the United States. In Canada, call 1.800.561.3344. Please have serial number and model number available when calling for service.

Staple your receipt here.
Proof of the original purchase date is needed to obtain service under the warranty.

For The Period Of: GE Will Replace:

One Year From the date of the original purchase	Any part of the dishwasher which fails due to a defect in materials or workmanship. During this limited one-year warranty, GE will also provide, free of charge, all labor and in-home service to replace the defective part.
Five Years (for Profile Models PDW7000 Series) From the date of the original purchase	The dishwasher racks and the electronic control module if they should fail due to a defect in materials or workmanship. During this five-year limited warranty, you will be responsible for any labor or in-home service costs.
Lifetime of Product (for Profile Models PDW7000 Series)	The PermaTuf® tub or door liner , if it fails to contain water due to a defect in materials or workmanship. During this limited warranty , GE will also provide, free of charge , all labor and in-home service to replace the defective part.

What GE Will Not Cover (for customers in the United States):

- Service trips to your home to teach you how to use the product.
- Improper installation, delivery or maintenance.
- Failure of the product if it is abused, misused, or used for other than the intended purpose or used commercially.
- Replacement of house fuses or resetting of circuit breakers.
- Product not accessible to provide required service.
- Damage to the product caused by accident, fire, floods or acts of God.
- Incidental or consequential damage caused by possible defects with this appliance.
- Cleaning or servicing of the air gap device in the drain line.
- Damage caused after delivery, including damage from items dropped on the door.

EXCLUSION OF IMPLIED WARRANTIES—Your sole and exclusive remedy is product repair as provided in this Limited Warranty. Any implied warranties, including the implied warranties of merchantability or fitness for a particular purpose, are limited to one year or the shortest period allowed by law.

This warranty is extended to the original purchaser and any succeeding owner for products purchased for home use within the USA. If the product is located in an area where service by a GE Authorized Servicer is not available, you may be responsible for a trip charge or you may be required to bring the product to an Authorized GE Service location for service. Proof of original purchase date is needed to obtain service under the warranty. In Alaska, the warranty excludes the cost of shipping or service calls to your home.

Some states do not allow the exclusion or limitation of incidental or consequential damages. This warranty gives you specific legal rights, and you may also have other rights which vary from state to state. To know what your legal rights are, consult your local or state consumer affairs office or your state's Attorney General.

Warrantor: General Electric Company. Louisville, KY 40225

What Is Not Covered (for customers in Canada):

- Service trips to your home to teach you how to use the product.
- Improper installation.
If you have an installation problem, contact your dealer or installer. You are responsible for providing adequate electrical, exhausting and other connecting facilities.
- Failure of the product if it is abused, misused, or used for other than the intended purpose or used commercially.
- Replacement of house fuses or resetting of circuit breakers.
- Damage to the product caused by accident, fire, floods or acts of God.
- Damage caused after delivery.

EXCLUSION OF IMPLIED WARRANTIES—Your sole and exclusive remedy is product repair as provided in this Limited Warranty. Any implied warranties, including the implied warranties of merchantability or fitness for a particular purpose, are limited to one year or the shortest period allowed by law.

This warranty is extended to the original purchaser and any succeeding owner for products purchased in Canada for home use within Canada. In home warranty service will be provided in areas where it is available and deemed reasonable by Mabe to provide.

WARRANTOR IS NOT RESPONSIBLE FOR CONSEQUENTIAL DAMAGES.

Warrantor: MABE CANADA INC.

Consumer Support.



GE Appliances Website

In the U.S.: **GEAppliances.com**

Have a question or need assistance with your appliance? Try the GE Appliances Website 24 hours a day, any day of the year! For greater convenience and faster service, you can now download Owner's Manuals, order parts or even schedule service on-line. In **Canada: www.GEAppliances.ca**



Schedule Service

In the U.S.: **GEAppliances.com**

Expert GE repair service is only one step away from your door. Get on-line and schedule your service at your convenience any day of the year! Or call 800.GE.CARES (800.432.2737) during normal business hours.

In **Canada, call 1.800.561.3344**



Real Life Design Studio

In the U.S.: **GEAppliances.com**

GE supports the Universal Design concept—products, services and environments that can be used by people of all ages, sizes and capabilities. We recognize the need to design for a wide range of physical and mental abilities and impairments. For details of GE's Universal Design applications, including kitchen design ideas for people with disabilities, check out our Website today. For the hearing impaired, please call 800.TDD.GEAC (800.833.4322).

In **Canada, contact:** Manager, Consumer Relations, Mabe Canada Inc.
Suite 310, 1 Factory Lane
Moncton, N.B. E1C 9M3



Extended Warranties

In the U.S.: **GEAppliances.com**

Purchase a GE extended warranty and learn about special discounts that are available while your warranty is still in effect. You can purchase it on-line anytime, or call 800.626.2224 during normal business hours. GE Consumer Home Services will still be there after your warranty expires. In **Canada, call 1.888.261.2133**

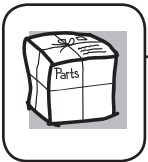

Parts and Accessories

In the U.S.: **GEAppliances.com**

Individuals qualified to service their own appliances can have parts or accessories sent directly to their homes (VISA, MasterCard and Discover cards are accepted). Order on-line today, 24 hours every day or by phone at 800.626.2002 during normal business hours.

Instructions contained in this manual cover procedures to be performed by any user. Other servicing generally should be referred to qualified service personnel. Caution must be exercised, since improper servicing may cause unsafe operation.

Customers in **Canada** can order parts and accessories on-line at **www.GEAppliances.ca**, 24 hours every day, or by phone at **1.800.661.1616** during normal business hours.



Contact Us

In the U.S.: **GEAppliances.com**

If you are not satisfied with the service you receive from GE, contact us on our Website with all the details including your phone number, or write to:

General Manager, Customer Relations
GE Appliances, Appliance Park
Louisville, KY 40225

In **Canada: www.GEAppliances.ca, or write to:** Director, Consumer Relations, Mabe Canada Inc.
Suite 310, 1 Factory Lane
Moncton, N.B. E1C 9M3



Register Your Appliance

In the U.S.: **GEAppliances.com**

Register your new appliance on-line—at your convenience! Timely product registration will allow for enhanced communication and prompt service under the terms of your warranty, should the need arise. You may also mail in the pre-printed registration card included in the packing material. In **Canada: www.GEAppliances.ca**



GE et GE Profile^{MC}

Lave-vaisselle

CONSIGNES DE SÈCURITÈ..... 2-4

DIRECTIVES DE FONCTIONNEMENT

Chargement de la vaisselle..... 13

Chargement des paniers
du lave-vaisselle 12

Entretien et nettoyage..... 14

Tableau de commande
et rÈglages..... 5-8

Unicouple9

Utilisation du lave-vaisselle..... 10-14

DÈPANNAGE 15-17

SERVICE À LA CLIENTÈLE

Garantie 18

Service à la clientÈle..... 24

**Manuel
d'utilisation**

Grand baquet
lave-vaisselle

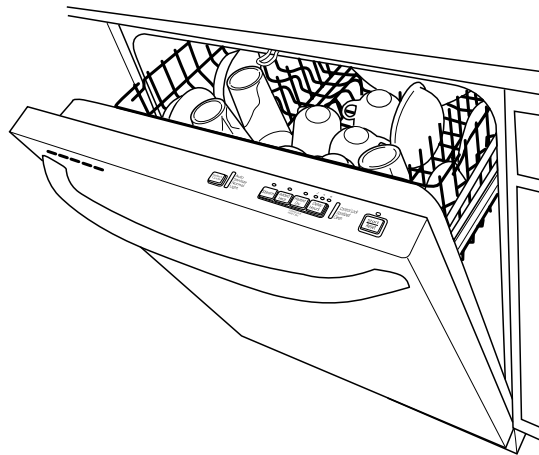

**MODÈLES AVEC COMMANDES
SUPÈRIEURES**

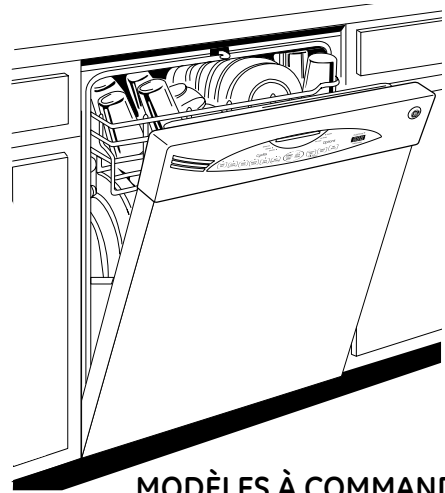

**MODÈLES À COMMANDES
FRONTALES**

*Inscrivez ci-dessous les numÈros
de modÈle et de sÈrie :*

N° de modÈle _____

N° de sÈrie _____

Ils se trouvent sur la paroi de la cuve,
à l'intÈrieur de la porte.

CONSIGNES DE S CURIT IMPORTANTE VEUILLEZ LIRE TOUTES LES CONSIGNES AVANT D'UTILISER L'APPAREIL—CONSERVEZ CES DIRECTIVES

AVERTISSEMENT!

Pour votre s curit , veuillez suivre les directives donn es dans le pr sent manuel afin de r duire au minimum les risques d'incendie, d'explosion et de chocs  lectriques et pr venir tout dommage et blessure grave ou mortelle.



AVERTISSEMENT! S CURIT DU CHAUFFE-EAU

Dans certaines conditions, il peut se former de l'hydrog ne dans un chauffe-eau qui n'a pas  t  utilis  pendant deux semaines ou plus. **L'HYDROG NE EST UN GAZ EXPLOSIF.**

Si vous n'avez pas utilis  votre chauffe-eau pendant deux semaines ou plus, ouvrez tous les robinets d'eau chaude et laissez couler l'eau pendant plusieurs minutes afin de r duire les risques de dommages mat riels ou de blessures. Prenez cette pr caution avant m me d'utiliser un  lectrom nager raccord  au chauffe-eau pour  liminer l'hydrog ne qui pourrait s'y  tre accumul . Puisqu'il s'agit d'un gaz inflammable, ne fumez pas ou n'utilisez pas une flamme nue ou un  lectrom nager au cours de ce processus.



INSTALLATION ET ENTRETIEN APPROPRI S

Ce lave-vaisselle doit  tre correctement install , en conformit  avec les directives d'installation fournies, avant d' tre utilis . Si vous n'avez pas re u les directives d'installation avec votre appareil, vous pouvez vous les procurer en visitant notre site Web   l'adresse www.electromenagersge.ca.

- Cet appareil doit  tre reli    un syst me de c'blage  lectrique permanent en m tal, mis   la terre. Sinon, un fil de mise   la terre pour appareillage doit  tre install  et raccord    la borne ou au fil de mise   la terre de l'appareil.
- Un raccordement incorrect du fil de mise   la terre peut pr senter un risque d' lectrocution. Consultez un  lectricien ou un technicien qualifi  si vous n' tes pas certain que l'appareil est correctement mis   la terre.
- Veuillez vous d barrasser de la fa on appropri e de vos vieux  lectrom nagers et des mat riaux d'emballage ou d'exp dition.
- Ne tentez pas de r parer ou de remplacer une pi ce quelconque de votre lave-vaisselle,   moins que cela ne soit sp cifiquement recommand  dans le pr sent manuel. Confiez toutes les autres r parations   un technicien qualifi .
- Pour r duire au minimum les risques d' lectrocution, d branchez l'appareil de sa source d'alimentation avant d'en effectuer l'entretien.

REMARQUE : Le fait d'arr ter le lave-vaisselle ne coupe l'alimentation  lectrique de l'appareil. Nous vous recommandons de confier la r paration de votre  lectrom nager   un technicien qualifi .



ATTENTION : Pour  viter les blessures mineures ou les dommages mat riels

- La vaisselle lav e en mode **SANI WASH/SANITIZE** (Lavage Hygi nique) si ce mode est disponible, peut  tre chaude. Manipulez-la avec soin.
- L'utilisation d'un d tergent non con u pour les lave-vaisselles peut provoquer la formation de mousse.  = 
- Si votre lave-vaisselle est branch  sur un circuit reli    un interrupteur mural, assurez-vous d'actionner celui-ci avant d'utiliser votre appareil. 
- Sur les lave-vaisselles dot s de commandes  lectroniques, si vous fermez l'interrupteur mural entre les cycles de lavage, attendez de 5   10 secondes apr s avoir ramen  l'interrupteur   **ON** (Marche) avant d'appuyer sur la touche **START/RESET** (Marche/r initialisation) pour permettre aux commandes de se r initialiser.
- Articles autres que la vaisselle : ne lavez pas dans le lave-vaisselle des articles comme des filtres de purificateur d'air, des filtres de syst mes de chauffage ou des pinceaux. Vous pourriez endommager le lave-vaisselle et provoquer une d' coloration ou des taches dans l'appareil.
- Une surveillance attentive est n cessaire lorsque cet appareil est utilis  par ou pr s des enfants.
- Placez les articles l gers en plastique de mani re qu'ils ne se d placent pas ou ne tombent pas au fond de l'appareil—ils pourraient entrer en contact avec l' l ment chauffant, ce qui pourrait les endommager.

CONSIGNES DE S CURIT IMPORTANTE VEUILLEZ LIRE TOUTES LES CONSIGNES AVANT D'UTILISER L'APPAREIL—CONSERVEZ CES DIRECTIVES

www.electromenagersge.ca

EXIGENCES ÉLECTRIQUES

- Cet appareil électroménager doit être alimenté par du courant de 120V, 60 Hz, et branché à un circuit de dérivation bien mis à la terre, protégé par un fusible à retardement ou un disjoncteur de 15 ou 20 ampères.
- Si l'alimentation électrique fournie ne remplit pas les caractéristiques ci-dessus, nous vous recommandons de faire installer par un électricien qualifié une bonne prise.

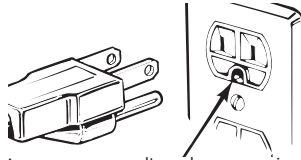

Assurez-vous d'une bonne mise à la terre avant toute utilisation.

- Le circuit de votre lave-vaisselle ne doit être utilisé par aucun autre appareil électroménager quand le lave-vaisselle fonctionne, car le lave-vaisselle nécessite toute la capacité du circuit.
- Si la prise murale dans laquelle vous branchez le cordon d'alimentation de votre lave-vaisselle est contrôlé par un interrupteur, mettez cet interrupteur en position ON (marche).

⚠ AVERTISSEMENT! RISQUE DE SUFFOCATION POUR UN ENFANT COINCÉ L'INTÉRIEUR DE L'APPAREIL LIMINATION APPROPRIÉE DU LAVE-VAISSELLE

Les lave-vaisselle jetés ou abandonnés sont dangereux... même si vous ne les laissez là que pour quelques jours. Si vous voulez jeter votre vieux lave-vaisselle, veuillez suivre les directives ci-dessous pour éviter les accidents.

Avant de jeter votre vieux lave-vaisselle :

- Enlevez la porte de l'appareil ou enlevez la gâche de la porte (comme indiqué dans l'illustration).

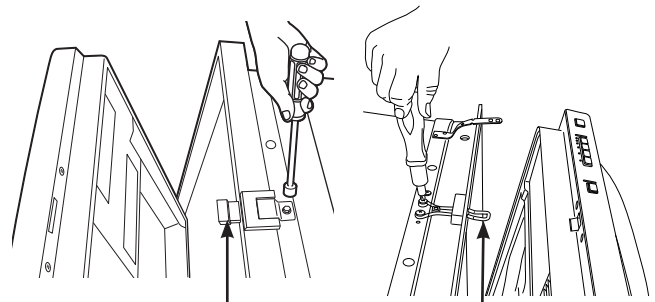

Verrou de porte à commandes supérieures

Verrou de porte à commandes frontales

CONSIGNES DE S CURIT IMPORTANTE

VEUILLEZ LIRE TOUTES LES CONSIGNES AVANT D'UTILISER L'APPAREIL—CONSERVEZ CES DIRECTIVES



⚠ AVERTISSEMENT! *Lors du fonctionnement de votre lave-vaisselle, prenez les précautions de base, notamment les suivantes :*

- N'utilisez cet appareil que pour l'usage pour lequel il a été conçu, comme expliqué dans le présent manuel.
- N'utilisez que les détergents et agents de rinçage liquides, en poudre ou en tablette ou les Cascade® Complete Action Packs recommandés pour les lave-vaisselle et gardez-les hors de la portée des enfants. Les détergents pour lave-vaisselle Cascade® et Cascade® Complete et les agents de rinçage Cascade Crystal Clear® sont approuvés avec les lave-vaisselle GE.
- Placez les articles coupants de manière à ce qu'ils n'endommagent pas le joint d'étanchéité de la porte.
- Placez dans le panier à couverts les couteaux tranchants le manche vers le haut afin de réduire les risques de coupures.
- Ne lavez pas les articles en plastique à moins qu'ils ne portent la mention « Lavable au lave-vaisselle » ou l'équivalent. Si certains articles en plastique ne portent pas cette mention, reportez-vous aux recommandations du fabricant.
- Ne touchez pas à l'élément chauffant pendant ou immédiatement après le fonctionnement de l'appareil.
- Ne faites pas fonctionner le lave-vaisselle si tous les panneaux de la carrosserie n'ont pas été correctement réinstallés.
- Ne modifiez pas le fonctionnement des commandes.
- N'utilisez pas le lave-vaisselle de façon abusive, et ne vous assoyez pas ou ne montez pas sur la porte ou les paniers de l'appareil.
- Ne laissez pas les enfants jouer à proximité du lave-vaisselle lorsque vous ouvrez ou fermez la porte afin d'éviter que leurs petits doigts se coincent dans la porte.
- Ne jetez pas un lave-vaisselle sans d'abord enlever la porte ou la gâche de la porte de l'appareil.
- N'entreposez pas ou n'utilisez pas de produits combustibles, d'essence ou autres vapeurs ou liquides inflammables à proximité de votre lave-vaisselle ou de tout autre électroménager.
- Ne laissez pas les enfants jouer avec le lave-vaisselle, ou à l'intérieur de celui-ci ou de tout autre électroménager mis aux rebus.



VEUILLEZ LIRE ET SUIVRE LA LETTRE CES CONSIGNES DE S CURIT.

CONSERVEZ CES DIRECTIVES

Modèles à commandes frontales uniquement. Pour les modèles à commandes supérieures, veuillez-vous référer à la section Modèles à commandes supérieures uniquement.

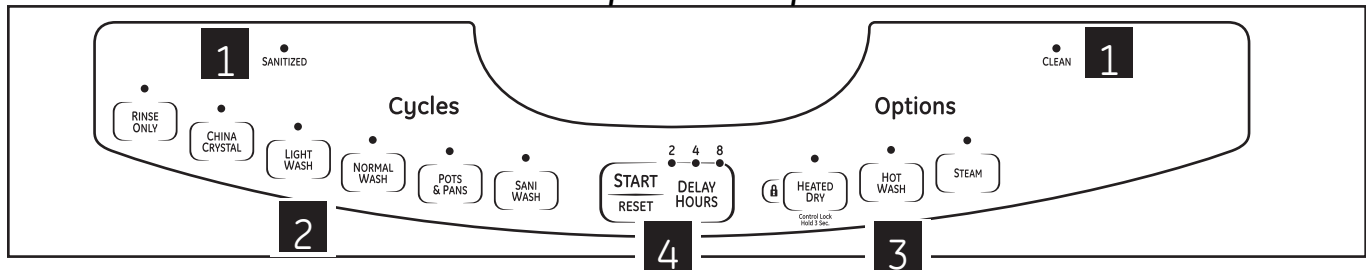

Réglages des commandes frontales

1 Voyants d'état

Les voyants d'état vous indiquent ce qui se passe pendant le fonctionnement du lave-vaisselle et peuvent clignoter pour indiquer une défektivité. Les voyants s'**ALLUMENT** pour indiquer à quelle étape du programme de lavage se trouve le lave-vaisselle.

CLEAN (Propre) Ce voyant s'allume lorsque le programme de lavage est terminé. Le voyant reste allumé pour vous rappeler que la vaisselle est propre. Si vous ouvrez la porte ou appuyez sur une touche lorsque la porte est fermée et verrouillée, le voyant s'éteindra.

SANITIZED (Hygiénique) S'affiche à la fin d'un cycle lorsque l'option SANI WASH (Lavage hygiénique) a été sélectionnée et que le lave-vaisselle remplit les conditions de désinfection. Référez-vous à la section SANI WASH (Lavage Hygiénique), ci-dessous pour une description complète du cycle. Si vous ouvrez la porte ou appuyez sur une touche lorsque la porte est fermée et verrouillée, le voyant s'éteindra.

2 Programmes

Le voyant au-dessus de la touche sélectionnée s'**ALLUME** pour indiquer le programme de lavage que vous avez choisi.

SANI WASH (Lavage hygiénique) (sur certains modèles) 28,4 - 33,3 litres (7.5-8.8 gal.), 50-135 min.
Ce programme augmente la température de l'eau au rinçage final pour désinfecter votre vaisselle. La longueur du programme varie selon la température de l'eau qui alimente le lave-vaisselle.
REMARQUE : Le programme **SANI WASH** est surveillé pour répondre aux exigences de désinfection. Si le programme est interrompu pendant ou après le cycle de lavage principal, ou si la température de l'eau qui alimente le lave-vaisselle est trop basse pour qu'un chauffage adéquat de l'eau puisse être obtenu, il est possible que les conditions de désinfection ne soient pas remplies. Dans un tel cas, le voyant Sanitized ne s'allume pas à la fin du programme.
REMARQUE : Les lave-vaisselles résidentiels qui ont obtenu la certification NSF ne sont pas conçus pour être utilisés dans des établissements alimentaires licenciés..

POTS & PANS (Casseroles) ou **HEAVY WASH** (Saleté importante) 32,2 litres (8,5 gal.), 89 min
Ce programme est conçu pour la vaisselle ou les casseroles très sales, sur lesquels des aliments sont séchés ou cuits. Vous pouvez laver en toute sécurité la vaisselle de tous les jours à ce programme.

NORMAL WASH 12,5 litres (3,3 gal.), 54 min..
Ce programme est conçu pour laver la vaisselle normalement sale tout en étant économe en eau et en énergie. **REMARQUE :** Le programme **NORMAL WASH (Lavage Normal)** a été utilisé pour évaluer l'efficacité énergétique de ce lave-vaisselle.

LIGHT WASH (Saleté légère) (sur certains modèles) 28,8 litres (7,6 gal.), 46 min.
Ce cycle est utilisé pour la vaisselle peu sale à moyennement sale.

CHINA CRYSTAL (Cristal et porcelaine) (sur certains modèles) 24 litres (6,3 gal.), 41 min.
Ce programme est conçu pour les articles en cristal et en porcelaine légèrement sales.

RINSE ONLY (Rinçage seulement) 4,5 litres (1,2 gal.), 6 min
Pour rincer des chargements partiels qui seront lavés plus tard. N'utilisez pas de détergent avec ce programme.

REMARQUE : Seul le Lavage hygiénique **SANI WASH** est conçu pour répondre aux exigences de la section 6 de la norme NSF 184 pour l'enlèvement de la saleté et l'efficacité de la désinfection.

Tableau de commande du lave-vaisselle.

3 Options

Le voyant au-dessus de la touche choisie s'**ALLUME** pour indiquer l'**OPTION** que vous avez choisie.

STEAM (prélavage) Utilisez cette option pour une meilleure performance de lavage lorsque la vaisselle est très sale ou si les aliments ont séché sur la vaisselle. Cette option est disponible avec tous les programmes excepté le programme **RINSE ONLY** (Rinçage seulement).

HOT WASH (lavage à chaud)/ HI-TEMP WASH (lavage à haute temp) ADDED HEAT (chaleur ajoutée) Utilisez cette option pour une meilleure performance de lavage et de séchage lorsque la vaisselle est très sale ou si les aliments ont séché sur la vaisselle. Cette option doit être sélectionnée avant de lancer le programme. Elle ne peut pas être sélectionnée avec les programmes **RINSE ONLY** (Rinçage uniquement) ou **CHINA/CRYSTAL** (Cristal et porcelaine).

HOT START (Mise en marche à chaud) Utilisez cette option pour une meilleure performance de lavage et de séchage lorsque la température de l'eau est très basse.

HEATED DRY (Séchage avec chaleur) Désactive l'option de séchage avec chaleur. La vaisselle sèche à l'air libre sans consommer d'énergie. Pour un séchage plus rapide, vous pouvez maintenir la porte ouverte après que le voyant **CLEAN (Propre)** se soit allumé.

HEATED DRY (Séchage avec chaleur) Allume l'élément chauffant pour accélérer le séchage. Cette option augmentera la durée du programme de 34 à 45 minutes suivant le programme choisi.
REMARQUE : Vous ne pouvez pas choisir cette option avec le programme **RINSE ONLY**.

CONTROL LOCK (VERROUILLAGE DES COMMANDES) Vous pouvez verrouiller les commandes pour éviter qu'un programme soit sélectionné par mégarde. Vous pouvez également verrouiller les commandes après avoir lancé un programme pour éviter des modifications de programmation.
Pour VERROUILLER les commandes du lave-vaisselle, appuyez pendant 3 secondes sur la touche **HEATED DRY**. Le voyant sous la touche **HEATED DRY** s'allume. **Pour DERVERROUILLER les commandes du lave-vaisselle,** appuyez pendant 3 secondes sur la touche **HEATED DRY**. Le voyant **VERROUILL** s'éteint.

4

DELAY HOURS (Délai d'attente) Vous pouvez retarder la mise en marche du lave-vaisselle pendant 2, 4 ou 8 heures (les options du délai d'attente peuvent varier selon le modèle). Appuyez sur la touche **DELAY HOURS** pour choisir le nombre d'heures d'attente avant la mise en marche du lave-vaisselle, puis appuyez une fois sur la touche **START/RESET**. Un bip sonore unique vous confirme qu'un délai d'attente a été programmé. Le compte à rebours s'amorce et le lave-vaisselle se met automatiquement en marche lorsque le délai est écoulé. Appuyez une deuxième fois sur la touche **START/RESET** pour annuler la programmation de la mise en marche différée.

REMARQUE : Lorsque **DELAY HOURS (délai d'attente)** est activé (après avoir appuyé sur la touche **START/RESET** (mise en marche/réinitialisation)), le lave-vaisselle mettra à jour le compte à rebours affiché sur le tableau de commandes avant que le lave-vaisselle ne se mette en marche. Par exemple, si **DELAY HOURS 8** est sélectionné, l'indicateur du délai d'attente passera de 8 à 4 puis 2 à Off (Arrêt) au fur et à mesure du compte à rebours.

START (Mise en marche) Fermez et verrouillez la porte du lave-vaisselle et choisissez le programme et les options désirés. Appuyez une fois sur la touche **START/RESET (Marche/Réinitialisation)** pour démarrer le programme. Le lave-vaisselle commence à se remplir d'eau, suivi du processus de lavage environ 60 secondes après.

REMARQUE : Le lave-vaisselle garde en mémoire le dernier programme effectué de façon à ce que vous n'ayez pas le reprogrammer la fois suivante. Lorsque la porte du lave-vaisselle est fermée et verrouillée, les voyants du tableau de commandes afficheront les derniers réglages sélectionnés.

Si vous ne souhaitez pas modifier la sélection, appuyez simplement une fois sur la touche **START/RESET (Marche/Réinitialisation)** pour démarrer le programme. Si la porte est fermée, les voyants s'éteindront si vous n'appuyez pas sur une touche dans les deux minutes.

RESET (RÉINITIALISATION) Pour changer de programme après la mise en marche du lave-vaisselle, appuyez sur la touche **START/RESET (Marche/Réinitialisation)**. Ceci annule le programme en cours et démarre la vidange. Pendant ce temps, les voyants DEL correspondant au programme sélectionné se mettront à clignoter. À la fin de la vidange, le lave-vaisselle s'éteindra.

Lorsque le lave-vaisselle est en marche, appuyez sur la touche **START/RESET (Marche/Réinitialisation)** pour annuler le programme. Le lave-vaisselle se vidangera puis s'éteindra à la fin de la vidange. Les voyants DEL correspondant au programme sélectionné clignoteront pendant la vidange. Vous pouvez choisir un programme et des options pendant la vidange. Si vous appuyez sur **START/RESET (Marche/Réinitialisation)** pendant la vidange, celle-ci s'arrêtera et un nouveau programme sera lancé.

Modèles à commandes supérieures uniquement.

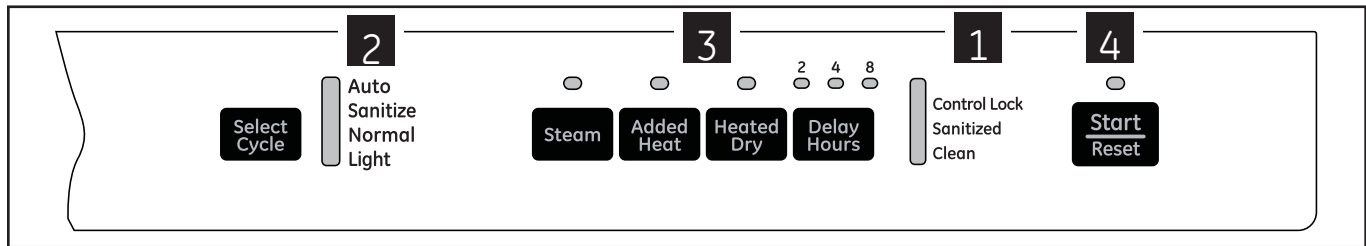

Réglage des commandes supérieures

1 Voyants d'état

Les voyants d'état vous indiquent ce qui se passe pendant le fonctionnement du lave-vaisselle et peuvent clignoter pour indiquer une défektivité. Les voyants s'**ALLUMENT** pour indiquer à quelle étape du programme de lavage se trouve le lave-vaisselle.

CONTROL LOCK S'affiche lorsque les commandes sont verrouillées.
(sur certains modèles)

SANITIZED (Hygiénique) S'affiche à la fin d'un cycle lorsque l'option SANI WASH (Lavage hygiénique) a été sélectionnée et que le lave-vaisselle remplit les conditions de désinfection. Référez-vous à la section **SANI WASH (Lavage Hygiénique)**, ci-dessous pour une description complète du cycle. Si vous ouvrez la porte ou appuyez sur une touche lorsque la porte est fermée et verrouillée, le voyant s'éteindra.

CLEAN (Propre) Ce voyant s'allume lorsque le programme de lavage est terminé. Le voyant reste allumé pour vous rappeler que la vaisselle est propre. Si vous ouvrez la porte ou appuyez sur une touche lorsque la porte est fermée et verrouillée, le voyant s'éteindra.

INDICATEUR D'ETAT DU PROGRAMME Le voyant indicateur d'état du programme est situé sur le côté droit du lave-vaisselle au-dessus de la poignée. Ce voyant est orange lorsque le programme sélectionné est en marche. Ce voyant devient vert à la fin du programme. Le voyant reste vert pour indiquer que la vaisselle est propre jusqu'à l'ouverture de la porte ou sélection d'un autre programme.

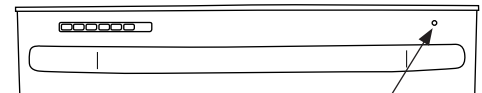

Voyant indicateur d'état du programme

2 Programmes

Appuyez sur la touche correspondant au programme de lavage désiré.

REMARQUE : Tous les renseignements concernant les durées de programme et la consommation d'eau fournis dans la section qui suit sont approximatifs. Les résultats réels dépendent de plusieurs facteurs, notamment de la température de l'eau qui alimente le lave-vaisselle, de la pression de l'eau de la résidence et de la turbidité de l'eau de lavage. Le voyant au-dessus ou à côté de la touche sélectionnée s'**ALLUME** pour indiquer le **PROGRAMME DE LAVAGE** que vous avez choisi.

AUTO (Automatique) 18,9 litres (5,0 gal), 67 min
Ce cycle est utilisé pour la vaisselle peu sale à très sale.

SANITIZE 7,5-8,8 gal., 50-135 min.
Ce programme augmente la température de l'eau au rinçage final pour désinfecter votre vaisselle. La longueur du programme varie selon la température de l'eau qui alimente le lave-vaisselle.
REMARQUE : Le programme **SANITIZE** est surveillé pour répondre aux exigences de désinfection. Si le programme est interrompu pendant ou après le cycle de lavage principal, ou si la température de l'eau qui alimente le lave-vaisselle est trop basse pour qu'un chauffage adéquat de l'eau puisse être obtenu, il est possible que les conditions de désinfection ne soient pas remplies. Dans un tel cas, le voyant **Sanitized (Hygiénique)** ne s'allume pas à la fin du programme.
REMARQUE : Les lave-vaisselles résidentiels qui ont obtenu la certification NSF ne sont pas conçus pour être utilisés dans des établissements alimentaires agréés.

NORMAL 12,5 litres (3,3 gal), 54 min..
Ce programme est conçu pour laver la vaisselle normalement sale tout en étant économe en eau et en énergie. **REMARQUE :** Le programme **NORMAL WASH (Lavage Normal)** a été utilisé pour évaluer l'efficacité énergétique de ce lave-vaisselle.

LIGHT WASH (Saleté légère) 28,8 litres (7,6 gal), 46 min.
(sur certains modèles) Ce cycle est utilisé pour la vaisselle peu sale à moyennement sale.

REMARQUE : Seul le Lavage hygiénique **SANI WASH** est conçu pour répondre aux exigences de la section 6 de la norme NSF 184 pour l'enlèvement de la saleté et l'efficacité de la désinfection.

Tableau de commande du lave-vaisselle.

3 Options

Le voyant au-dessus de la touche choisie s'**ALLUME** pour indiquer l'**OPTION** que vous avez choisie.

DELAY HOURS Vous pouvez retarder la mise en marche du lave-vaisselle pendant 2, 4 ou 8 heures (les options du délai d'attente peuvent varier selon le modèle). Appuyez sur la touche **DELAY HOURS** pour choisir le nombre d'heures d'attente avant la mise en marche du lave-vaisselle, puis appuyez une fois sur la touche **START/RESET**. Un bip sonore unique vous confirme qu'un délai d'attente a été programmé. Le compte à rebours s'amorce et le lave-vaisselle se met automatiquement en marche lorsque le délai est écoulé. Appuyez une deuxième fois sur la touche **START/RESET** pour annuler la programmation de la mise en marche différée.

REMARQUE : Lorsque **DELAY HOURS (délai d'attente)** est activé (après avoir appuyé sur la touche **START/RESET** (mise en marche/réinitialisation)), le lave-vaisselle mettra à jour le compte à rebours affiché sur le tableau de commandes avant que le lave-vaisselle ne se mette en marche. Par exemple, si **DELAY HOURS 8** est sélectionné, l'indicateur du délai d'attente passera de 8 à 4 puis 2 à Off (Arrêt) au fur et à mesure du compte à rebours.

HEATED DRY (Séchage avec chaleur)
Voyant **TEINT**

Désactive l'option de séchage avec chaleur. La vaisselle sèche à l'air libre sans consommer d'énergie. Pour un séchage plus rapide, vous pouvez maintenir la porte ouverte après que le voyant **CLEAN** (Propre) se soit allumé.

HEATED DRY (Séchage avec chaleur)
Voyant **ALLUM**

Allume l'élément chauffant pour accélérer le séchage. Cette option augmentera la durée du programme de 34 à 45 minutes suivant le programme choisi.

REMARQUE : Vous ne pouvez pas choisir cette option avec le programme **RINSE ONLY**.

ADDED HEAT (Chaleur supplémentaire)

Lorsque cette option est sélectionnée, l'élément chauffant fonctionne pendant plus longtemps et la durée du programme peut être augmentée pour améliorer l'efficacité du lavage et du séchage.

STEAM (prélavage) (Vapeur sur certains modèles)

Utilisez cette option pour une meilleure performance de lavage lorsque la vaisselle est très sale ou si les aliments ont séché sur la vaisselle. Cette option est disponible avec tous les programmes excepté le programme **RINSE ONLY** (Rinçage seulement).

CONTROL LOCK (VERROUILLAGE DES COMMANDES)
(sur certains modèles)

Vous pouvez verrouiller les commandes pour éviter qu'un programme soit sélectionné par mégarde. Vous pouvez également verrouiller les commandes après avoir lancé un programme pour éviter des modifications de programmation.

Pour VERROUILLER les commandes du lave-vaisselle, appuyez pendant 3 secondes sur la touche **HEATED DRY**. Le voyant sous la touche **HEATED DRY** s'allume. **Pour DERVERROUILLER les commandes du lave-vaisselle**, appuyez pendant 3 secondes sur la touche **HEATED DRY**. Le voyant **VERROUILL** s'éteint.

4 START

La porte peut être ouverte pour lancer le programme et sélectionner les options désirées. Appuyez une fois sur la touche **START/RESET** (Marche/Réinitialisation) pour démarrer le programme. Fermez la porte pour lancer le programme ou commencer le compte à rebours si **DELAY HOURS** (mise en marche différée) est sélectionné. Au bout de 60 secondes, le processus de lavage commence.

REMARQUE : Le lave-vaisselle garde en mémoire votre dernier programme. Vous n'avez pas à le reprogrammer à chaque fois. Appuyez sur la touche **START/RESET (Marche/Réinitialisation)** pour préparer le lave-vaisselle et fermez la porte pour lancer le programme. Si la porte est ouverte, les voyants allumés s'éteindront si vous n'appuyez pas sur une touche dans les deux minutes. Pour activer l'affichage, fermez et ouvrez la porte ou appuyez sur une touche.

Sur certains modèles, en cas de panne d'électricité, **AUTO (Automatique)** et **HEATED DRY (Séchage avec chaleur)** seront automatiquement sélectionnés. Pour tous les autres modèles, en cas de panne d'électricité, **NORMAL WASH (Lavage normal)** et **HEATED DRY (Séchage avec chaleur)** seront automatiquement sélectionnés.

RESET (REINITIALISATION)

Pour changer de programme après la mise en marche du lave-vaisselle, appuyez sur la touche **START/RESET (Marche/Réinitialisation)**. Ceci annule le programme en cours et démarre la vidange. Pendant ce temps, les voyants **DEL** correspondant au programme sélectionné se mettront à clignoter. A la fin de la vidange, le lave-vaisselle s'éteindra.

Lorsque le lave-vaisselle est en marche, appuyez sur la touche **START/RESET (Marche/Réinitialisation)** pour annuler le programme. Le lave-vaisselle se vidangera puis s'éteindra à la fin de la vidange. Les voyants **DEL** correspondant au programme sélectionné clignoteront pendant la vidange. Vous pouvez choisir un programme et des options pendant la vidange. Si vous appuyez sur **START/RESET (Marche/Réinitialisation)** pendant la vidange, celle-ci s'arrêtera et un nouveau programme sera lancé.

A propos du raccord Unicouple (Uniquement pour les modèles portatifs)

www.electromenagersge.ca



Avant de faire fonctionner pour la première fois votre lave-vaisselle

Fixez l'adaptateur de robinet. Vous devez fixer à le robinet de l'évier l'adaptateur spécial de robinet fourni avec votre lave-vaisselle avant de pouvoir utiliser votre appareil.

The faucet adapter is designed to fit standard spouts having internal or external threads. You will find the adapter and two washers in the faucet adapter packet in your dishwasher.

Pour fixer l'adaptateur de robinet, enlevez d'abord le vieil aérateur ou l'anneau de garniture du bec de votre robinet.

Si votre robinet a un fileté extérieur, insérez la plus mince des deux rondelles dans l'adaptateur de robinet et fixez-le au bec du robinet. Serrez avec des pinces.

Si votre robinet a un fileté intérieur, insérez les deux rondelles dans l'adaptateur de robinet et fixez-le au bec du robinet.

Serrez avec des pinces.

Si le fileté de l'adaptateur de robinet ne correspond pas au bec de votre robinet, adressez-vous à votre quincaillier ou à votre fournisseur de plomberie local pour y trouver de la quincaillerie additionnelle pour adapter votre bec de robinet à l'adaptateur spécial de robinet.

NOTE : Un tuyau à pulvérisateur d'évier peut exploser s'il est installé sur le même évier que votre lave-vaisselle. Nous vous suggérons de débrancher le pulvérisateur d'évier si votre évier en est doté et de reboucher le trou.

Branchement de l'Unicouple

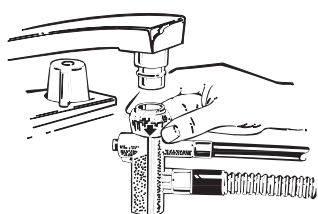

- 1 Faites couler l'eau du robinet d'eau chaude pour purger l'eau froide du tuyau d'eau chaude. L'eau chaude doit se trouver à une température de 120° F à 150° F (49° C à 65° C) pour obtenir les meilleurs résultats de lavage.
- 2 Tirez complètement l'Unicouple et son tuyau du compartiment de rangement situé à l'arrière de votre lave-vaisselle.
- 3 Fixez le connecteur Unicouple à l'adaptateur de robinet en poussant le manchon situé en haut du connecteur. Quand l'Unicouple est tout en haut de l'adaptateur, relâchez le manchon. Il se fixe alors en position pour verrouiller l'Unicouple en place.

Le petit tuyau de l'Unicouple transporte l'eau du robinet jusqu'au lave-vaisselle. Le gros tuyau de l'Unicouple transporte l'eau de vidange jusqu'à l'évier. Assurez-vous de pointer l'Unicouple vers l'ouverture de vidange de l'évier et que le drain de l'évier soit ouvert pour l'eau qui s'écoule du lave-vaisselle. Si la vidange de votre lave-vaisselle s'écoule dans un vide-ordures, faites fonctionner ce vide-ordure pour le vider complètement, avant de mettre en marche votre lave-vaisselle.

- 4 Faites couler l'eau chaude complètement avant de mettre en marche votre lave-vaisselle.
- 5 Branchez le cordon d'alimentation de votre lave-vaisselle dans la prise murale.

Bouton de relâchement de la pression

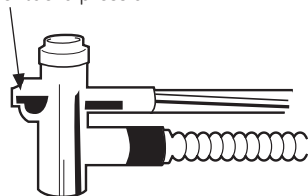

Débranchement de la lave-vaisselle

- 1 Débranchez le lave-vaisselle de sa prise.
- 2 Repoussez le cordon dans son compartiment de rangement.
- 3 Coupez l'eau chaude.
- 4 Relâchez la pression d'eau en appuyant sur le bouton de relâchement de pression.
- 5 Relâchez l'Unicouple du robinet en appuyant sur le manchon situé en haut du connecteur Unicouple.

- 6 Vidangez l'eau en excès des tuyaux de l'Unicouple (voir ci-dessous). Repoussez les tuyaux dans leur compartiment de rangement.

⚠ MISE EN GARDE :

Pour vous protéger et protéger la chambre d'éclaboussement sévère, relâchez la pression de l'eau avant de débrancher l'Unicouple.

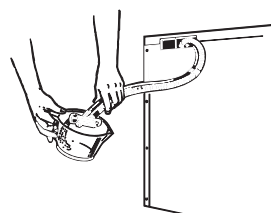

Vidange de l'eau en excès des tuyaux de l'Unicouple

Si l'évier est à 34 po (86,4 cm) du plancher, ou plus haut, vous ne pouvez pas vidanger directement dans l'évier l'eau en excès dans les tuyaux de l'Unicouple. Vous devez vidanger l'eau en excès des tuyaux dans un bol ou dans un récipient adéquat, situé plus bas et en dehors de l'évier.

Utilisation du lave-vaisselle.



Vérification de la température de l'eau

L'eau qui alimente le lave-vaisselle doit être à une température d'au moins 49 °C (120 °F) et d'au plus 66 °C (150 °F) pour que l'action de lavage soit efficace et pour prévenir tout dommage à la vaisselle. Vérifiez la température de l'eau avec un thermomètre à bonbons ou à viande. Ouvrez le robinet d'eau

chaude le plus près du lave-vaisselle, placez le thermomètre dans un verre et laissez l'eau couler continuellement dans le verre jusqu'à ce que la température cesse d'augmenter.



Utilisation d'un produit de rinçage comme Cascade Crystal Clear®

Un produit de rinçage, comme celui de marque **Cascade Crystal Clear®** enlève les taches et empêche la formation d'une pellicule sur la vaisselle, les verres, les couverts, les ustensiles de cuisson et le plastique.

Remplissage du distributeur

Le distributeur de produit de rinçage contient 103,5 ml (3,5 oz) de produit de rinçage. Dans des conditions normales de fonctionnement, cette quantité est suffisante pour environ un mois. Essayez de maintenir le distributeur plein, sans le faire déborder.

- 1 Assurez-vous que la porte du lave-vaisselle est entièrement ouverte.
- 2 Tournez le bouchon du distributeur vers la gauche pour l'enlever.
- 3 Versez du produit de rinçage jusqu'à ce que l'indicateur de niveau soit plein.
- 4 Nettoyez le produit de rinçage renversé avec un linge humide.
- 5 Remettez en place le bouchon du distributeur.

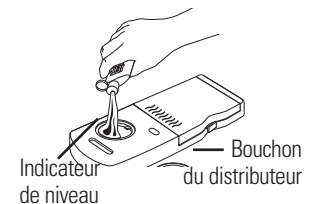

Dosage du produit de rinçage

Vous pouvez régler la quantité de produit de rinçage versée au rinçage final. Le distributeur a été réglé à l'usine au point milieu. Si vous constatez la présence de taches circulaires de calcium (eau dure) sur la vaisselle, placez le distributeur à un réglage plus élevé. Si vous apercevez de la mousse dans le lave-vaisselle, placez le distributeur à un réglage moins élevé.

Pour régler le dosage

Enlevez le bouchon du distributeur, puis tournez le dispositif de réglage dans le sens antihoraire pour augmenter la quantité de produit de rinçage, et dans le sens horaire pour la diminuer.

Préparation de la vaisselle avant le chargement

- Il n'est pas nécessaire de rincer au préalable la vaisselle normalement sale.
- Enlevez les aliments durcis, y compris les os, les cure-dents, les pelures et les pépins.
- Enlevez les grandes quantités d'aliments.
- Enlevez les légumes en feuilles, les parures de viande et les quantités excessives de graisse et d'huile.
- Enlevez les aliments acides qui peuvent décolorer l'acier inoxydable.



Distributeur de détergent

Le distributeur de détergent se trouve sur le côté supérieur gauche de la porte du lave-vaisselle. Il possède deux compartiments. Utilisez le compartiment à détergent principal pour toutes les charges. Utilisez uniquement le compartiment de pré-lavage lorsque votre eau est très dure ou si votre vaisselle est très sale.

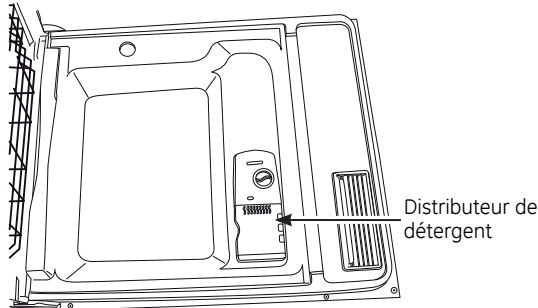

Vous pouvez utiliser du détergent à lave-vaisselle en poudre, en liquide, en gel ou en tablettes. Assurez-vous de n'utiliser que des détergents spécifiquement adaptés aux lave-vaisselle automatiques. N'utilisez jamais de détergent liquide pour le lavage de la vaisselle à la main. Si vous utilisez un détergent inadapté, il se formera de la mousse et le lavage ne sera pas optimal.

Il est important de conserver le détergent dans un endroit sec et dans son emballage d'origine afin qu'il ne perde pas de son efficacité. Par conséquent, ne versez le détergent dans distributeur qu'au moment de mettre le lave-vaisselle en marche, puis fermez et verrouillez le couvercle. Le couvercle s'ouvrira pendant le programme.

Remplissage du distributeur de détergent

GE recommande l'utilisation d'un détergent en tablette ou en dose. Des essais indépendants ont indiqué que ce type de détergent est très efficace dans un lave-vaisselle. Cascade® Complete 2 in 1 Action Packs sont un exemple de ce type de détergent. Mettez simplement une tablette ou une dose dans le compartiment principal, puis fermez et verrouillez le couvercle. Veuillez noter que la tablette ou la dose doit être placée dans le compartiment principal de détergent. Si la tablette ou la dose se retrouve au fond du lave-vaisselle, le détergent sera éliminé très rapidement et sera donc inutilisé. Les performances de lavage seront alors très mauvaises.

Si vous choisissez d'utiliser un détergent en poudre, liquide ou en gel, la quantité utilisée sera fonction de la dureté et de la température de votre eau ainsi que de degré de salissure de votre vaisselle. Contactez votre compagnie distributrice des eaux pour obtenir des informations sur la dureté de l'eau dans votre région. Vous pouvez également acheter des bandes tests de dureté de l'eau auprès de GE. Appelez le 1-800-626-2002 et demandez le numéro de pièces n° **WD01X10295**.

Nombre de Grains	Godets à Remplir
Moins de 4	Remplissez le godet jusqu'à la ligne pour une eau douce (au 1/3)
Entre 4 et 8	Remplissez le godet jusqu'à la ligne pour une eau moyennement douce (aux 2/3)
Entre 8 et 12	Remplissez le godet jusqu'à la ligne pour une eau moyennement dure (complètement rempli)
Plus de 12	Remplissez le godet du lavage principal et celui du lavage préliminaire

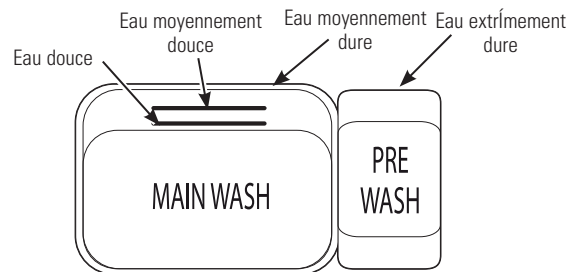

L'utilisation de trop de détergent avec une eau trop douce et/ou trop chaude peut occasionner un voile permanent sur votre verrerie appelé « attaque chimique » qui est irréversible. Toutefois, trop peu de détergent peut affecter les performances de lavage. Utilisez le tableau comme point de départ puis ajustez la quantité de détergent que vous utilisez.

Use the table as a starting point and then adjust the amount of detergent you use. Use just enough to get good wash performance. Using just the right amount of detergent will provide great wash performance without wasting detergent or etching of glassware.

N'UTILISEZ PAS DU DÉTERGENT LIQUIDE POUR

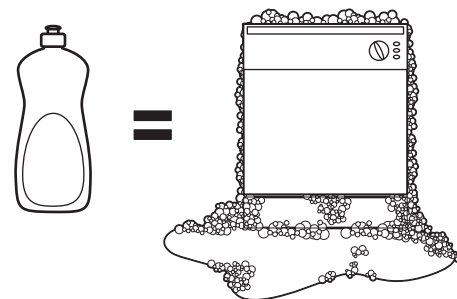

LE LAVAGE DE LA VAISSELLE à LA MAIN

REMARQUE : Si vous utilisez un détergent qui n'est pas conçu pour les lave-vaisselle, il se formera de la mousse à l'intérieur de l'appareil. Pendant le fonctionnement, cette mousse sortira par les évènements de l'appareil et s'écoulera sur le plancher de cuisine.

Comme bon nombre de contenants de détergent se ressemblent, rangez le détergent pour lave-vaisselle à part de vos autres produits nettoyants. Montrez le bon détergent à toute personne susceptible d'utiliser le lave-vaisselle, ainsi que l'endroit où vous le gardez.

Même si l'utilisation d'un détergent non conçu pour les lave-vaisselle ne risque pas de causer des dommages permanents à votre appareil, votre vaisselle ne sera pas aussi propre. 11

Chargement des paniers du lave-vaisselle.

Pour un lavage optimal, veuillez suivre les lignes directrices ci-dessous pour le chargement des paniers. Les caractéristiques et l'apparence des paniers et du panier à couverts peuvent être différentes de celles de votre modèle.

Panier supérieur

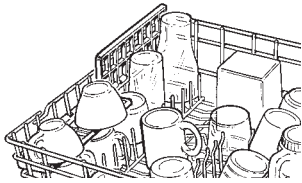

Même si le panier supérieur est avant tout conçu pour les verres, les tasses et les soucoupes, vous pouvez également y placer des casseroles pour un lavage efficace. Idéalement, placez les tasses et les verres sur les côtés. Vous pouvez également y placer des articles en plastique lavables au lave-vaisselle.

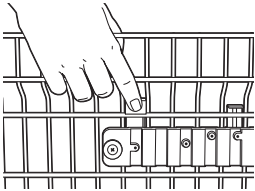

Le panier supérieur est réglable (sur certains modèles) pour plus de souplesse lors du chargement de votre lave-vaisselle. Pour l'abaisser, appuyez sur les languettes et abaissez le panier. Pour le relever, il suffit de relever le panier jusqu'à ce qu'il revienne à sa position d'origine.

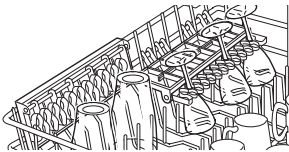

Le support utilitaire (sur certains modèles) peut être abaissé ou relevé pour plus de souplesse. Un support à verres à vin (sur certains modèles) retient en place les coupes pour une efficacité de lavage optimale. Comme il existe une variété de formats de verres à vin, après le chargement, poussez lentement sur le support pour éviter que les verres touchent à la voûte du lave-vaisselle.

Vous pouvez également placer dans le panier supérieur toutes sortes d'ustensiles de formes variées. Placez les casseroles, les bols à mélanger et autres articles à l'envers.

Les tiges repliables (sur certains modèles) procurent plus de souplesse pour les articles très gros et encombrants.

Si possible, placez les gros articles en plastique lavable au lave-vaisselle sur deux tiges.

Assurez-vous de bien retenir en place les petits articles en plastique afin d'éviter qu'ils tombent sur l'élément chauffant.

Assurez-vous que les articles ne dépassent pas sous le panier, empêchant ainsi le bras gicleur intermédiaire de tourner. Cela pourrait affecter l'efficacité du lavage des articles qui se trouvent dans le panier supérieur.



Assurez-vous qu'aucun article n'empêche les bras gicleurs de tourner.

Panier inférieur

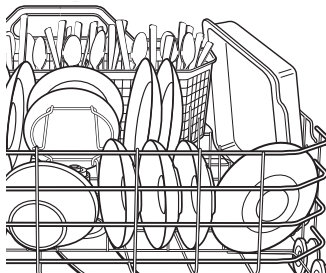

Le panier inférieur est conçu pour les assiettes, les soucoupes et les casseroles. Placez les gros articles, comme les lèche-frites et les grilles de cuisson, le long du côté gauche. Placez les assiettes, les casseroles et les bols sur les côtés, dans les coins ou à l'arrière du panier. La surface salie des articles doit toujours être orientée vers le centre du panier. Au besoin, placez dans le panier inférieur les tasses ou les verres surdimensionnés pour maximiser la souplesse de chargement.

De plus, assurez-vous qu'aucune partie d'un article, par exemple la poignée d'une casserole, ne dépasse sous le panier inférieur. Cela pourrait empêcher le bras gicleur de tourner et affecter l'efficacité du lavage.

Les tiges repliables (sur certains modèles) procurent plus de souplesse pour les articles très gros et encombrants. Ces tiges peuvent être abaissées ou relevées afin de personnaliser le panier inférieur.

Ne laissez aucun article dépasser sous le panier à couverts. Des articles qui dépassent sous le panier peuvent empêcher le bras gicleur de tourner et atténuer l'efficacité du lavage.



Panier à couverts monopièce (sur certains modèles)

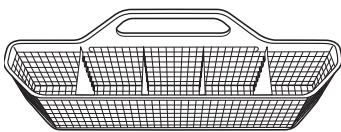

Panier rectangulaire (sur certains modèles)

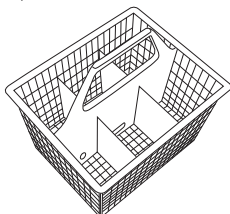

Panier à couverts

Placez les couverts dans le panier amovible avec les manches des fourchettes et des couteaux vers le haut pour ne pas vous blesser les mains. Placez les cuillères dans le panier avec les manches vers le bas. Mélangez les couteaux, les fourchettes et les cuillères afin qu'ils ne s'entassent pas les uns sur les autres. Répartissez-les de façon uniforme. Placez les petits articles en plastique, comme les cuillères à mesurer et les couvercles de petits contenants, dans le fond du panier à couverts et installez l'argenterie sur le dessus du panier.

Vous pouvez placer de différentes façons le panier à couverts à trois sections (sur certains modèles) dans votre lave-vaisselle. Le panier complet est conçu pour s'installer du côté droit du panier inférieur. De plus, chaque extrémité du panier est amovible pour plus de souplesse lors du chargement des couverts et pour accroître la capacité du panier inférieur.

Les couvercles des paniers d'extrémité et du panier du milieu (sur certains modèles) peuvent se fermer pour retenir en place de petits articles. Les articles plus longs peuvent être placés sur le support utilitaire dans le panier supérieur.

Vous pouvez placer dans le panier utilitaire (sur certains modèles) de petits articles, comme des biberons, des tétines, des couvercles en plastique, des fourchons à épis de maïs, etc.

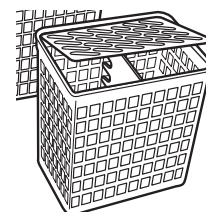

Panier utilitaire (sur certains modèles)

Chargement de la vaisselle...

Suivez les lignes directrices ci-dessous pour charger les couverts de 10 personnes. Les caractéristiques et l'apparence des paniers et du panier à couverts peuvent être différentes de celles de votre modèle. **REMARQUE :** Placez les couteaux, fourchettes et cuillères individuellement dans les fentes des couvercles du panier à couverts.

Panier supérieur—10 couverts (sur certains modèles)

Panier inférieur—10 couverts (sur certains modèles)

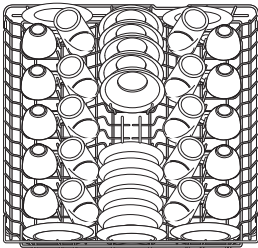

Modèles à commandes frontales avec panier rectangulaire

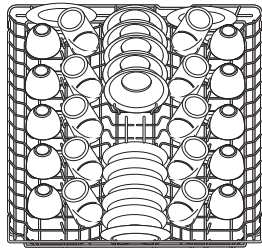

Modèles avec panier à couverts monopièce

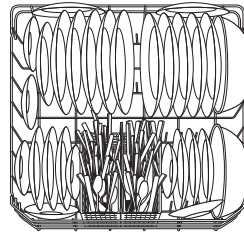

Modèles à commandes frontales avec panier rectangulaire

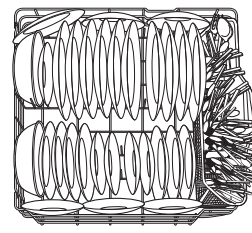

Modèles avec panier à couverts monopièce (12 tiges* par rangée)

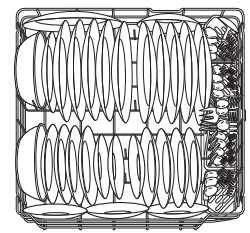

Modèles avec panier à couverts monopièce (13 tiges* par rangée)

*Tige : Tige verticale utilisée pour séparer et maintenir les assiettes dans les râteliers .

Suivez les lignes directrices ci-dessous pour charger les couverts de 12 personnes. Les caractéristiques et l'apparence des paniers et du panier à couverts peuvent être différentes de celles de votre modèle.

REMARQUE : Placez les couteaux, fourchettes et cuillères individuellement dans les fentes des couvercles du panier à couverts.

Panier supérieur—12 couverts (sur certains modèles)

Panier inférieur—12 couverts (sur certains modèles)

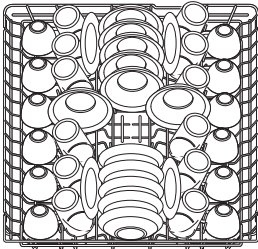

Modèles à commandes frontales avec panier rectangulaire

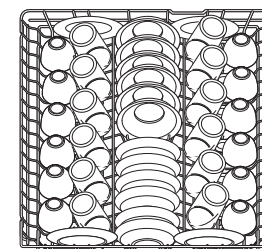

Modèles avec panier à couverts monopièce

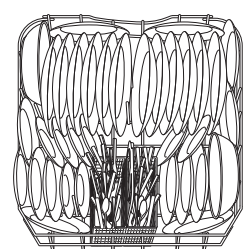

Modèles à commandes frontales avec panier rectangulaire

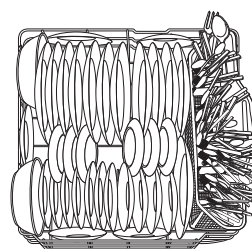

Modèles avec panier à couverts monopièce (12 tiges* par rangée)

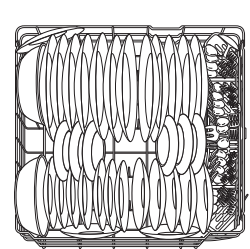

Modèles avec panier à couverts monopièce (13 tiges* par rangée)

*Tine finger: Vertical wire that separates and holds plates on the rack.

REMARQUE : Ne placez pas d'assiettes de taille inférieure à 6 po à l'arrière du panier inférieur, veuillez vous référer aux diagrammes donnés ci-dessus.

Accessoire facultatif

Ensemble de supports pour comptoirs non fabriqués en bois—Cet ensemble est conçu pour l'installation d'un lave-vaisselle sous un comptoir non fabriqué en bois. Il comprend des supports latéraux et des directives pour l'installation du lave-vaisselle.

■ GPF65

Vous pouvez vous procurer ces accessoires moyennant des frais supplémentaires auprès de GE. Appel 800.626.2002 à la commande. Les cartes de crédit Visa, MasterCard ou Discover sont acceptées.

Veuillez préciser le numéro de l'accessoire lors de votre commande.

Entretien du lave-vaisselle.

Nettoyage du panneau de la porte

Avant de nettoyer le panneau avant de la porte, vérifiez de quel type de panneau il s'agit. Vérifiez les deux dernières lettres de votre numéro de modèle. Vous trouverez le numéro de votre modèle sur la paroi gauche de la cuve, tout juste à l'intérieur de la porte. Si votre numéro de modèle se termine par les lettres BB, CC, WW, SA ou BG, votre appareil est doté d'un panneau de porte peint. Si votre numéro de modèle se termine par les lettres SS, votre appareil est doté d'un panneau de porte en acier inoxydable. Si votre numéro de modèle se termine par les lettres CS, votre appareil est alors doté d'un panneau de porte CleanSteel.

Veillez suivre les directives ci-dessous pour nettoyer le panneau de porte de votre modèle.

Panneau de porte peint (numéro de modèle se terminant par BB-noir, CC-bisque, WW-blanc, SA-argent métallique, ou BG-noir graphite).

Utilisez un chiffon doux et propre légèrement humide, puis séchez. Vous pouvez également utiliser une cire ou un poli pour électroménagers.

Panneau de porte en acier inoxydable (numéro de modèle se terminant par SS)

Vous pouvez nettoyer les panneaux en acier inoxydable avec un chiffon doux et propre et un produit nettoyant comme *Stainless Steel Magic* ou tout autre produit similaire. N'utilisez pas sur les portes en acier inoxydable une cire pour électroménagers, un poli, un javellisant ou un produit contenant du chlore.

Vous pouvez commander le produit nettoyant *Stainless Steel Magic* n° WX10X15 au service des Pièces de GE au numéro 1.800.626.2002.

Panneau de porte CleanSteel (numéro de modèle se terminant par CS)

Utilisez un chiffon doux et propre légèrement humide, puis séchez. N'utilisez pas sur les panneaux de porte CleanSteel une cire pour électroménagers, un poli, ou un nettoyant à base de produits chimiques.

N'essuyez pas la porte du lave-vaisselle avec un chiffon ou un linge à vaisselle mouillé ou sale car ils peuvent laisser des résidus. N'utilisez jamais de tampons à récureur ou des nettoyants en poudre car ils peuvent égratigner le fini.

Nettoyage du tableau de commande

Pour nettoyer le tableau de commande, utilisez un chiffon légèrement humide, puis asséchez-le.

Protection contre le gel

Si vous laissez votre lave-vaisselle dans un endroit non chauffé pendant l'hiver, demandez à un technicien d'effectuer les tâches qui suivent :

- 1 Couper l'alimentation électrique du lave-vaisselle. Enlever les fusibles ou déclencher les disjoncteurs.
- 2 Couper l'alimentation en eau et débrancher la conduite d'alimentation en eau de l'électrovanne.
- 3 Vidanger l'eau de la conduite d'alimentation et de l'électrovanne (utiliser un récipient pour recueillir l'eau).
- 4 Rebrancher la conduite d'alimentation en eau à l'électrovanne de l'appareil.

Votre lave-vaisselle est-il doté d'une coupure anti-refoulement?

Une coupure anti-refoulement protège votre lave-vaisselle contre les refoulements d'eau lors d'un blocage du renvoi. Ce dispositif ne fait pas partie du lave-vaisselle. Il n'est pas couvert par votre garantie. Puisque tous les codes de plomberie n'exigent pas de coupures anti-refoulement, il est possible que vous n'ayez pas un tel dispositif.

Il est facile de nettoyer la coupure anti-refoulement.

- 1 Arrêtez le lave-vaisselle et enlevez le couvercle chromé.
- 2 Enlevez le capuchon en plastique et nettoyez-le à l'aide d'un cure-dents.

Coupure anti-refoulement

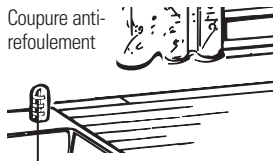

Vérifiez la coupure anti-refoulement dès que votre lave-vaisselle ne se vide pas bien.



Conseils de dépannage

Gagnez du temps et économisez de l'argent! Consultez les tableaux des pages qui suivent ou visitez notre site Web www.electromenagersge.ca. Vous pourriez vous éviter d'appeler un réparateur.

Problème	Causes possibles	Correctifs
Le voyant d'état START/RESET (mise en marche/remise à zéro) clignote (à commandes frontales uniquement)	Vous avez appuyé sur la touche START/RESET pendant que le lave-vaisselle est en marche. Cela annule le programme. Le voyant cessera de clignoter après la vidange du lave-vaisselle (environ 90 secondes)	<ul style="list-style-type: none"> Appuyez une seule fois sur la touche START/RESET pour mettre en marche lave-vaisselle. Appuyez une deuxième fois sur la touche START/RESET pendant que le lave-vaisselle est en marche pour annuler le programme.
	L'alimentation électrique au lave-vaisselle a été coupée pendant qu'il fonctionnait, et l'alimentation électrique vient d'être rétablie. Le voyant clignote pour indiquer que le lave-vaisselle vidange l'eau qui peut se trouver à l'intérieur	<ul style="list-style-type: none"> Le voyant cessera de clignoter après la vidange du lave-vaisselle. Un nouveau programme débutera automatiquement.
Le lave-vaisselle fait entendre un signal sonore (BIP) toutes les 30 secondes	Ce signal vous rappelle que vous avez ouvert la porte du lave-vaisselle pendant le fonctionnement. Le signal se fera entendre jusqu'à ce que vous fermiez la porte	<ul style="list-style-type: none"> Fermez et verrouillez la porte après l'avoir ouverte pendant le fonctionnement de l'appareil.
Un signal sonore se fait entendre à la fin du programme	Ce phénomène est normal. Le lave-vaisselle fait entendre deux signaux sonores à la fin du	<ul style="list-style-type: none"> Pour annuler ce double signal sonore (ou pour le remettre en fonction si vous l'aviez précédemment annulé), appuyez 5 fois sur la touche HEATED DRY en moins de 3 secondes. Trois signaux sonores se feront entendre pour indiquer que vous avez annulé ou remis en fonction l'option du signal sonore à la fin du programme.
La vaisselle et les couverts ne sont pas propres	La température de l'eau est trop basse	<ul style="list-style-type: none"> Assurez-vous que la température de l'eau qui alimente le lave-vaisselle est correcte (reportez-vous à la page 10). Ouvrez le robinet d'eau chaude situé le plus près du lave-vaisselle, puis laissez couler l'eau jusqu'à ce que la température cesse de grimper. Mettez ensuite le lave-vaisselle en marche et fermez le robinet. Vous aurez ainsi la certitude que l'eau qui alimente le lave-vaisselle est chaude.
	Faible pression d'eau temporaire	<ul style="list-style-type: none"> Ouvrez un robinet. Le débit d'eau est-il plus faible que d'habitude? Si tel est le cas, attendez que la pression revienne à la normale avant d'utiliser votre lave-vaisselle.
	Coupure anti-refoulement ou broyeur à déchets obstrués	<ul style="list-style-type: none"> Nettoyez la coupure anti-refoulement ou rincez le broyeur à déchets.
	Chargement incorrect des paniers	<ul style="list-style-type: none"> Assurez-vous que les articles de grande dimension ne bloquent pas le distributeur de détergent ou les bras gicleurs. Reportez-vous à la section <i>Chargement des paniers du lave-vaisselle</i>.
	Aucune coupure anti-refoulement	<ul style="list-style-type: none"> Vérifiez si vous avez une coupure anti-refoulement ou un boyau de vidange surélevé. Reportez-vous aux directives d'installation.
	Détergent donnant de mauvais résultats	<ul style="list-style-type: none"> Utilisez un détergent reconnu comme Cascade® Complete
Taches et pellicule sur les verres et les couverts	Eau extrêmement dure	<ul style="list-style-type: none"> Utilisez le produit de rinçage Cascade Crystal Clear® pour faire disparaître les taches et prévenir la formation d'une pellicule.
	Basse température de l'eau	<ul style="list-style-type: none"> Assurez-vous que la température de l'eau atteint au moins 49 °C (120 °F).
	Le lave-vaisselle est mal ou trop chargé	<ul style="list-style-type: none"> Placez la vaisselle dans l'appareil de la façon indiquée à la section <i>Chargement des paniers du lave-vaisselle</i>.
	Détergent en poudre trop vieux ou humide	<ul style="list-style-type: none"> Utilisez du détergent frais.
	Distributeur de produit de rinçage vide	<ul style="list-style-type: none"> Si l'eau est extrêmement dure, il peut être nécessaire d'installer un adoucisseur d'eau.
	Trop peu de détergent ou détergent donnant de mauvais résultats Assurez-vous d'utiliser une quantité correcte de détergent reconnu.	<ul style="list-style-type: none"> Assurez-vous d'utiliser une quantité correcte de détergent reconnu.
Voile sur la verrerie	Combinaison d'une eau trop douce et de trop de détergent	<ul style="list-style-type: none"> Ceci est une « attaque chimique » et est irréversible. Pour éviter ce phénomène, utilisez moins de détergent si votre eau est douce. Lavez la verrerie sur le programme le plus court possible.
	Détergent sans phosphate peu efficace	<ul style="list-style-type: none"> Voir Voile blanc sur l'intérieur en page 17.
	Température de l'eau entrant dans le lave-vaisselle est supérieure à 150°F (66°C)	<ul style="list-style-type: none"> Ceci pour être une « attaque chimique ». Abaissez la température de l'eau.

Avant d'appeler le service de réparations...

Problème	Causes possibles	Correctifs
Mousse dans la cuve	Utilisation d'un détergent non approprié	<ul style="list-style-type: none"> Pour éviter la formation de mousse, n'utilisez qu'un détergent conçu pour les lave-vaisselle automatiques. L'utilisation des détergents pour lave-vaisselle Cascade® est approuvée dans tous les lave-vaisselles GE. Pour faire disparaître la mousse dans la cuve, ouvrez la porte du lave-vaisselle et laissez la mousse s'évaporer. Fermez et verrouillez la porte du lave-vaisselle. Vidangez l'eau du lave-vaisselle en appuyant une fois sur la touche START/RESET, puis 10 secondes plus tard, appuyez de nouveau sur la touche START/RESET. Répétez au besoin.
		<ul style="list-style-type: none"> Essuyez immédiatement le produit de rinçage renversé.
Il reste du détergent dans les distributeurs	La vaisselle empêche l'accès au compartiment à détergent	<ul style="list-style-type: none"> Repositionnez la vaisselle afin que l'eau provenant du bras inférieur puisse atteindre le distributeur de détergent. Reportez-vous à la section <i>Chargement du Lave-vaisselle</i>.
Marques noires ou gris très sur la vaisselle	Frottement d'ustensiles en aluminium sur la vaisselle	<ul style="list-style-type: none"> Faites disparaître ces marques à l'aide d'un produit nettoyant abrasif doux.
La vaisselle ne sèche pas	Basse température de l'eau	<ul style="list-style-type: none"> Assurez-vous que la température de l'eau qui alimente le lave-vaisselle atteint au moins 49 °C (120 °F). Sélectionnez l'option HEATED DRY. Sélectionnez les options HOT START, HOT WASH ou ADDED HEAT. Sélectionnez un programme dont l'action de lavage est plus puissante, comme SANI WASH/SANITIZE ou POTS & PANS.
	Le robinet d'eau chaude est peut-être fermé	<ul style="list-style-type: none"> Assurez-vous que le robinet d'eau chaude (habituellement situé sous l'évier) est ouvert.
Le panneau de commande a réagi aux entrées, mais le lave-vaisselle ne s'est jamais rempli d'eau	Le verrou de la porte n'est pas bien placé	<ul style="list-style-type: none"> Assurez-vous que la porte soit bien fermée.
	Le robinet d'eau est peut-être fermé	<ul style="list-style-type: none"> Assurez-vous que le robinet d'eau (normalement sous l'évier) soit ouvert.
Taches à l'intérieur de la cuve	Certains aliments à base de tomate peuvent causer des taches rouges très	<ul style="list-style-type: none"> Pour atténuer la formation de taches, réglez le programme RINSE ONLY après avoir placé la vaisselle dans l'appareil. GE recommande l'utilisation du produit Cascade® Plastic Booster pour faire disparaître ce type de taches.
	Taches de thé ou de café	<ul style="list-style-type: none"> Faites disparaître ces taches à la main à l'aide d'une solution contenant une 1/2 tasse de javellisant et 3 tasses d'eau chaude.
		<p>⚠ AVERTISSEMENT</p> <p>Avant de nettoyer l'intérieur de l'appareil, attendez au moins 20 minutes après la fin d'un programme de lavage pour permettre à l'élément chauffant de refroidir. Sinon, vous risquez de vous brûler.</p>
	La présence d'une pellicule jaune ou brun tre peut être causée par des dépôts de fer dans l'eau	<ul style="list-style-type: none"> Le seul moyen de corriger ce problème consiste à installer un filtre spécial sur la conduite d'eau. Veuillez communiquer avec un fournisseur d'adoucisseurs d'eau.
	Pellicule blanch tre sur les surfaces internes – dépôts de minéraux causés par l'eau dure	<ul style="list-style-type: none"> GE recommande l'utilisation du produit de rinçage Cascade Crystal Clear® pour empêcher la formation de dépôts de minéraux causés par l'eau dure. Faites fonctionner le lave-vaisselle en y versant de l'acide citrique pour enlever les dépôts de minéraux. Vous pouvez acheter ce produit au service des pièces de GE (n° de pièce WD35X151). Pour obtenir les renseignements pour commander, reportez-vous à la dernière page.

Problème	Causes possibles	Correctifs
Le lave-vaisselle ne fonctionne pas	Un fusible est grillé ou le disjoncteur est déclenché	<ul style="list-style-type: none"> Remplacez le fusible ou réenclenchez le disjoncteur. Débranchez tous les autres électroménagers du circuit.
	L'alimentation électrique est coupée	<ul style="list-style-type: none"> Dans certaines installations, l'alimentation électrique du lave-vaisselle est commandée par un interrupteur mural, souvent placé à côté de l'interrupteur du broyeur à déchets. Assurez-vous que l'interrupteur est à ON (Marche).
	Les commandes sont verrouillées	<ul style="list-style-type: none"> Déverrouillez les commandes. Reportez-vous à la page 5, 7 ou 9.
	Réinitialisez le tableau de commande	<ul style="list-style-type: none"> Coupez l'alimentation électrique du lave-vaisselle (en déclenchant le disjoncteur ou en actionnant l'interrupteur mural, le cas échéant) pendant 30 secondes, puis rétablissez l'alimentation électrique.
Les voyants du tableau de commande s'éteignent lorsque vous réglez les commandes	Délai trop long entre les choix des touches	<ul style="list-style-type: none"> Vous avez un délai de 30 secondes pour appuyer sur chaque touche. Pour allumer à nouveau le tableau de commande, appuyez sur une touche ou déverrouillez, puis verrouillez la porte.
Il reste de l'eau propre au fond de la cuve	Ce phénomène est normal	<ul style="list-style-type: none"> Une petite quantité d'eau propre reste au fond du lave-vaisselle, vers l'arrière de la cuve, afin de garder le joint lubrifié.
Il reste de l'eau au fond de la cuve	Le renvoi est bloqué	<ul style="list-style-type: none"> Si vous avez une coupure anti-refoulement, nettoyez-la. Reportez-vous à la page 17. Si l'eau du lave-vaisselle se vide dans un broyeur à déchets, faites fonctionner le broyeur pour le dégager. Vérifiez si l'évier de votre cuisine se vide correctement. S'il ne se vide pas, vous aurez peut-être besoin d'un plombier.
Vapeur	Ceci est normal	<ul style="list-style-type: none"> De la vapeur s'échappe de l'évent pendant le lavage, le séchage et la vidange de l'eau. Elle est nécessaire pour le séchage.
Le voyant SANITIZED ne s'allume pas à la fin du programme (programme SANI WASH seulement)	Vous avez ouvert la porte et le programme a été interrompu pendant ou après le cycle de lavage principal	<ul style="list-style-type: none"> Il ne faut pas interrompre le programme pendant ou après le cycle de lavage principal.
	La température de l'eau qui alimente le lave-vaisselle est trop basse	<ul style="list-style-type: none"> Augmentez le réglage du chauffe-eau pour que la température de l'eau varie entre 49 °C (120 °F) et 60 °C (140 °F).
Bruit	Bruits de fonctionnement normaux	<ul style="list-style-type: none"> Tous ces bruits sont normaux. Aucun correctif n'est requis.
	Ouverture du distributeur de détergent	
	Entrée de l'eau dans le lave-vaisselle	
	Arrêt et mise en marche du moteur à différents moments pendant le programme	
	Bruit de la pompe pendant la vidange de l'eau	
	Bruit causé par la vaisselle lorsque le bras gicleur tourne	<ul style="list-style-type: none"> Assurez-vous que les articles sont bien placés dans les paniers. Reportez-vous à la section <i>Chargement des paniers du lave-vaisselle</i>.
Une pellicule blanche sur la verrerie, la vaisselle et les surfaces internes du lave-vaisselle	Ce problème peut être causé par un détergent sans phosphate	<ul style="list-style-type: none"> Pour éliminer cette pellicule blanche, faites fonctionner votre lave-vaisselle avec de l'acide citrique. Utilisez la trousse d'acide citrique n°WD35X151 disponible dans votre magasin le plus proche ou en ligne. Versez l'acide citrique dans le compartiment à détergent et fermez le couvercle. Placez dans le lave-vaisselle, la verrerie et la vaisselle propres mais recouvertes de la pellicule blanche. Ne mettez pas l'argenterie et les autres articles métalliques dans le lave-vaisselle. Faites fonctionner le lave-vaisselle sans détergent. La verrerie, la vaisselle et les surfaces intérieures du lave-vaisselle devraient ressortir propres. Un rinçage au vinaigre peut également être utilisé. Versez 1 tasse de vinaigre dans le lave-vaisselle après ouverture du compartiment à détergent et laissez le lave-vaisselle terminer le programme. L'utilisation d'un agent de rinçage tel que Cascade Crystal Clear peut aider à minimiser la formation de cette pellicule. De plus, utilisez un détergent reconnu comme Cascade® Complete Action Pads qui peut éviter la formation de cette pellicule.

Garantie GE sur les lave-vaisselle.



Toutes les réparations sous garantie seront effectuées par nos centres de réparation ou nos réparateurs autorisés. Appelez le 1.800.561.3344. Veuillez fournir le numéro de série et le numéro de modèle lorsque vous appelez pour obtenir le service.

Agrafez le réçu d'achat ici. Pour obtenir le service sous garantie, vous devrez fournir la preuve de l'achat original.

Pour une période de : GE remplacera :

Un an à partir de la date d'achat initial	Toute pièce du lave-vaisselle qui se casse à cause d'un vice de matériau ou de main-d'oeuvre. Au cours de cette année de garantie limitée, GE fournira, gratuitement, toute la main-d'oeuvre et le service à la maison nécessaires pour remplacer la pièce défectueuse.
Cinq ans (seulement les numéros de modèle GE Profile de la série PDW7000) à partir de la date d'achat initial.	Les paniers et le module de contrôle électronique du lave-vaisselle s'ils ne fonctionnent plus à cause d'un vice de matériau ou de main-d'oeuvre. Au cours de ces cinq ans de garantie limitée, vous serez responsable de tous frais de main-d'oeuvre ou de service à la maison.
Toute la vie du produit (seulement les numéros de modèle GE Profile de la série PDW7000)	La cuve en acier inoxydable ou la doublure de porte , si elles ne peuvent plus arrêter l'eau à cause d'un vice de matériau ou de main-d'oeuvre. Au cours de cette garantie limitée, GE fournira également, gratuitement, toute la main-d'oeuvre et le service à la maison nécessaires pour remplacer la pièce défectueuse.

Ce qui n'est pas couvert :

- Tout déplacement de service chez vous pour vous apprendre à utiliser votre lave-vaisselle.
- Toute mauvaise installation.
Si vous avez un problème d'installation, appelez votre revendeur ou un installateur. Vous êtes responsable de fournir une bonne alimentation électrique, un bon échappement et tout autre branchement nécessaire.
- Toute panne du produit s'il a été malmené, mal utilisé ou utilisé à une autre fin que celle prévue ou utilisé commercialement.
- Tout remplacement des fusibles de la maison ou tout rebranchement des disjoncteurs.
- Tout dommage occasionné par un accident, un incendie, une inondation ou un acte de Dieu.
- Tout dommage subi après la livraison.
- Le service s'il est impossible d'avoir accès au produit pour ce faire.

EXCLUSION DE GARANTIES IMPLICITES – Votre seul et unique recours est la réparation du produit selon les dispositions de cette Garantie limitée. Toutes les garanties implicites, incluant les garanties de commercialité et d'adéquation à un usage spécifique, sont limitées à une année ou à la période la plus courte autorisée par la législation.

Cette garantie est valable pour le premier propriétaire et tout autre propriétaire du produit s'il acheté au Canada pour utilisation domestique au Canada. Le service à domicile sous garantie sera fourni là où il est disponible et dans les régions que Mabe considère que l'offre de service est raisonnable.

LE GARANT N'EST PAS RESPONSABLE DES DOMMAGES CONSÉCUTIFS.

Garant : MABE CANADA INC.

Notas.

Notas.

Soutien au consommateur.



Site Web appareils électroménagers GE www.electromenagersge.ca

Vous avez une question ou vous avez besoin d'aide pour votre appareil électroménager? Contactez-nous par Internet au site www.electromenagersge.ca 24 heures par jour, tous les jours de l'année.



Service de réparations

1.800.561.3344

Service de réparations GE est tout près de vous.

Pour faire réparer votre électroménager GE, il suffit de nous téléphoner.



Studio de conception réaliste

Sur demande, GE peut fournir une brochure sur l'aménagement d'une cuisine pour les personnes à mobilité réduite.

crivez: Directeur, Relations avec les consommateurs, Mabe Canada Inc.
Bureau 310, 1 Factory Lane
Moncton, N.B. E1C 9M3



Prolongation de garantie

www.electromenagersge.ca

Achetez un contrat d'entretien GE avant que votre garantie n'expire et bénéficiez d'un rabais substantiel. Ainsi le service après-vente GE sera toujours là après expiration de la garantie.

Visitez notre site Web ou appelez-nous au 1.888.261.2133

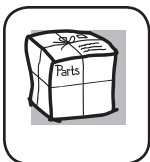

Pièces et accessoires

Ceux qui désirent réparer eux-mêmes leurs électroménagers peuvent recevoir pièces et accessoires directement à la maison (cartes VISA, MasterCard et Discover acceptées).

Les directives stipulées dans le présent manuel peuvent être effectuées par n'importe quel utilisateur. Les autres réparations doivent généralement être effectuées par un technicien qualifié. Soyez prudent, car une réparation inadéquate peut affecter le fonctionnement sécuritaire de l'appareil.

Les consommateurs au Canada peuvent commander des pièces et des accessoires en ligne au site www.electromenagersge.ca, 24 heures sur 24 et tous les jours, ou par téléphone au 1.800.661.1616 pendant les heures de bureau.



Contactez-nous

Si vous n'êtes pas satisfait du service après-vente dont vous avez bénéficié :

Premièrement, communiquez avec les gens qui ont réparé votre appareil.

Ensuite, si vous n'êtes toujours pas satisfait envoyez tous les détails-numéro de téléphone compris-au

Directeur, Relations avec les consommateurs, Mabe Canada Inc.
Bureau 310, 1 Factory Lane
Moncton, N.B. E1C 9M3



Inscrivez votre appareil électroménager www.electromenagersge.ca

Inscrivez votre appareil électroménager en direct, aussitôt que possible. Cela améliorera nos communications et notre service après-vente. Vous pouvez également nous envoyer par la poste le formulaire d'inscription joint à votre documentation.